

***Bedienungsanleitung  
Instruction manual  
Mode d'emploi  
Instrucciones de uso  
Gebruiksaanwijzing  
Istruzioni per l'uso***



***Instruction manuals***  
***[www.tfa-dostmann.de/en/service/downloads/instruction-manuals](http://www.tfa-dostmann.de/en/service/downloads/instruction-manuals)***



**TFA®**

***Kat. Nr. 60.5016***

CE

Fig. 1

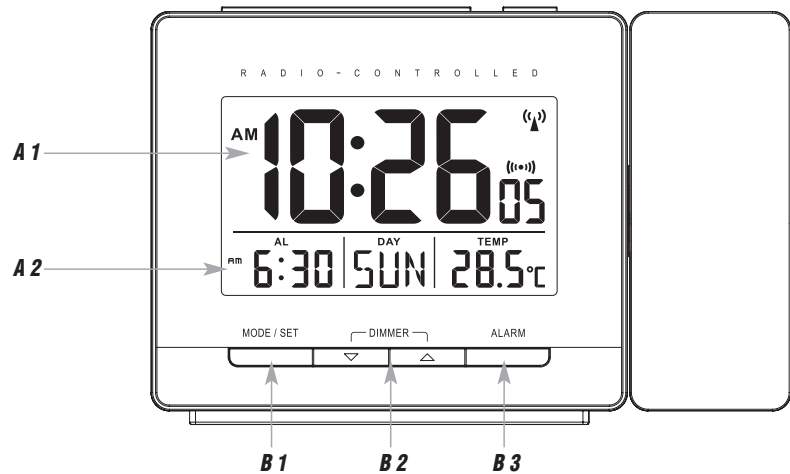

Fig. 2

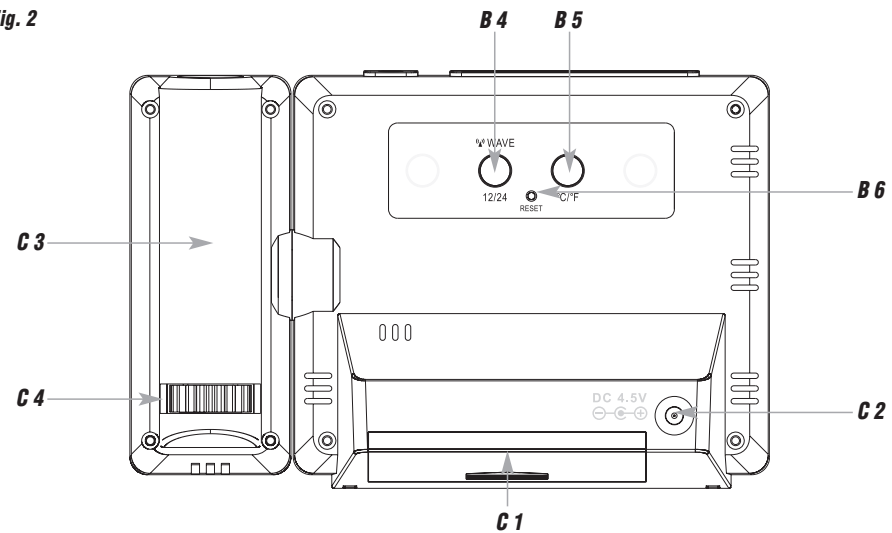

Fig. 3

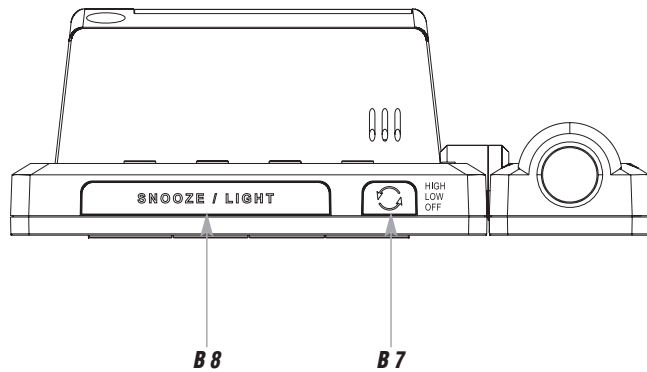
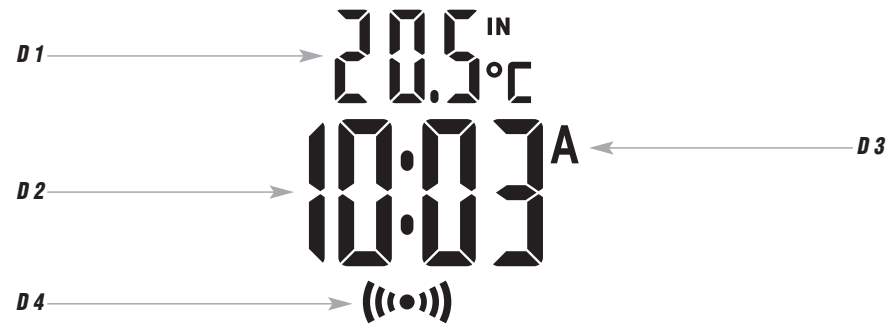

Fig. 4



## Funk-Projektionswecker mit Thermometer

Vielen Dank, dass Sie sich für dieses Gerät aus dem Hause TFA entschieden haben.

### 1. Bevor Sie mit dem Gerät arbeiten

#### • Lesen Sie sich bitte die Bedienungsanleitung genau durch.

So werden Sie mit Ihrem neuen Gerät vertraut, lernen alle Funktionen und Bestandteile kennen, erfahren wichtige Details für die Inbetriebnahme und den Umgang mit dem Gerät und erhalten Tipps für den Störfall.

- **Durch die Beachtung der Bedienungsanleitung vermeiden Sie auch Beschädigungen des Gerätes und die Gefährdung Ihrer gesetzlichen Mängelrechte durch Fehlgebrauch.**
- **Für Schäden, die aus Nichtbeachtung dieser Bedienungsanleitung verursacht werden, übernehmen wir keine Haftung.**
- **Ebenso haften wir nicht für inkorrekte Messwerte und Folgen, die sich aus solchen ergeben können.**
- **Beachten Sie besonders die Sicherheitshinweise!**
- **Bewahren Sie diese Bedienungsanleitung gut auf!**

### 2. Lieferumfang

- Funk-Projektionswecker
- Bedienungsanleitung
- Netzteil

### 3. Einsatzbereich und alle Vorteile Ihres neuen Gerätes auf einen Blick

- Projektion von Uhrzeit (DCF), Innentemperatur und Alarmsymbol an Wand oder Decke (digital)
- Funkuhr mit höchster Genauigkeit
- Mit Zeitzone und manueller Einstellmöglichkeit

D

## Funk-Projektionswecker mit Thermometer

- Weckalarm mit Snooze-Funktion
- Anzeige von Datum, Wochentag und Innentemperatur
- Projektion und Hintergrundbeleuchtung in zwei Helligkeitsstufen

### 4. Zu Ihrer Sicherheit

- Das Produkt ist ausschließlich für den oben beschriebenen Einsatzbereich geeignet. Verwenden Sie das Produkt nicht anders, als in dieser Anleitung dargestellt wird.
- Das eigenmächtige Reparieren, Umbauen oder Verändern des Gerätes ist nicht gestattet.



**Vorsicht!**  
**Lebensgefahr durch Stromschlag!**

- Schließen Sie das Gerät nur an eine vorschriftsmäßig installierte Steckdose mit einer geeigneten Netzspannung an (siehe Typenschild).
- Die Steckdose muss nahe der Einrichtung angebracht und leicht zugänglich sein.
- Ziehen Sie sofort den Stecker aus der Steckdose, wenn eine Störung auftritt.
- Das Gerät und das Netzteil dürfen nicht mit Wasser oder Feuchtigkeit in Kontakt kommen. Nur für den Betrieb in trockenen Innenräumen geeignet.
- Benutzen Sie das Gerät nicht, wenn Gehäuse oder Netzteil beschädigt sind.
- Bewahren Sie das Gerät außerhalb der Reichweite von Personen (auch Kindern) auf, die mögliche Gefahren im Umgang mit elektrischen Geräten nicht richtig einschätzen können.
- Verwenden Sie ausschließlich das mitgelieferte Netzteil.

## Funk-Projektionswecker mit Thermometer

D

- Ziehen Sie den Netzstecker nicht am Kabel aus der Steckdose.
- Verlegen Sie das Netzkabel so, dass es nicht mit scharfkantigen oder heißen Gegenständen in Berührung kommt.



### Vorsicht! Verletzungsgefahr!

- Bewahren Sie die Batterien und das Gerät außerhalb der Reichweite von Kindern auf.
- Batterien enthalten gesundheitsschädliche Säuren und können bei Verschlucken lebensgefährlich sein. Wurde eine Batterie verschluckt, kann dies innerhalb von 2 Stunden zu schweren inneren Verätzungen und zum Tode führen. Wenn Sie vermuten, eine Batterie könnte verschluckt oder anderweitig in den Körper gelangt sein, nehmen Sie sofort medizinische Hilfe in Anspruch.
- Batterien nicht ins Feuer werfen, kurzschließen, auseinandernehmen oder aufladen. Explosionsgefahr!
- Um ein Auslaufen der Batterien zu vermeiden, sollten schwache Batterien möglichst schnell ausgetauscht werden. Verwenden Sie nie gleichzeitig alte und neue Batterien oder Batterien unterschiedlichen Typs.
- Beim Hantieren mit ausgelaufenen Batterien chemikalienbeständige Schutzhandschuhe und Schutzbrille tragen!



### Wichtige Hinweise zur Produktsicherheit!

- Setzen Sie das Gerät keinen extremen Temperaturen, Vibrationen und Erschütterungen aus.

8

## Funk-Projektionswecker mit Thermometer

D

### 5. Bestandteile

#### 5.1 LCD-Anzeige (Fig. 1)

- A 1:** Uhrzeit mit Sekunden, DCF-Funksymbol, Alarmsymbol  
**A 2:** Alarmzeit / Datum, Wochentag, Innentemperatur

#### 5.2 Tasten (Fig. 1-3)

- B 1:** **MODE / SET** Taste  
**B 3:** **ALARM** Taste  
**B 5:** **°C/°F** Taste  
**B 7:** **Projection HIGH/LOW/OFF** Taste

- B 2:** **DIMMER ▲ / ▼** Tasten  
**B 4:** **☾ WAVE 12/24** Taste  
**B 6:** **RESET** Taste  
**B 8:** **SNOOZE/LIGHT** Taste

#### 5.3 Gehäuse (Fig. 2+3)

- C 1:** Batteriefach  
**C 3:** Projektionsarm

- C 2:** Netzsteckeranschluss  
**C 4:** Einstellrad für die Bildschärfe

#### 5.4 Projektion (Fig. 4)

- D 1:** Innentemperatur  
**D 3:** A/P bei 12-Stunden-Format

- D 2:** Uhrzeit  
**D 4:** Alarmsymbol (wenn Alarm aktiviert)

9

## Funk-Projektionswecker mit Thermometer

### 6. Inbetriebnahme

- Der Projektionswecker kann mit 2 x 1,5 V AA Batterien (nicht inklusive) betrieben werden. Die Batterien erhalten bei Stromausfall die Funktion der Uhrzeit aufrecht, damit keine Neueinstellung vorgenommen werden muss. Im reinen Batteriebetrieb werden die Beleuchtung und die Projektion mit der **SNOOZE/LIGHT** Taste kurz aktiviert. Für eine dauerhafte Displaybeleuchtung und Projektion und um die Leistungsdauer der Batterien zu verlängern, verwenden Sie bitte den mitgelieferten Netzstecker.
- Stecken Sie den Anschlussstecker in den Anschluss und schließen Sie das Gerät mit dem Netzstecker am Stromnetz an.
- **Wichtig!** Stellen Sie sicher, dass Ihre Netzspannung nicht mehr als 240 V beträgt! Andere Netzspannungen können zur Beschädigung des Instrumentes führen.
- Das Gerät ist jetzt betriebsbereit.
- Ein Signalton ertönt und alle Segmente werden kurz angezeigt.
- **Optional:** Öffnen Sie das Batteriefach und legen Sie zwei neue Batterien 1,5 V AA polrichtig ein.
- Schließen Sie das Batteriefach wieder.
- Das DCF-Empfangszeichen blinkt und die Uhr versucht nun, das Funksignal zu empfangen. Wenn der Zeitcode nach 3-5 Minuten empfangen wurde, wird die funkgesteuerte Zeit angezeigt und das DCF-Empfangszeichen bleibt ständig im Display stehen.
- Sollte kein Zeitcode empfangen worden sein, aktivieren Sie den Empfang manuell, indem Sie die **☞** **WAVE 12/24** Taste 3 Sekunden gedrückt halten.
- Unterbrechen Sie den Empfangsversuch, indem Sie die **☞** **WAVE 12/24** Taste noch einmal gedrückt halten.
- Die Uhrzeit aktualisiert sich jeden Tag um 2 und 3 Uhr morgens.



## Funk-Projektionswecker mit Thermometer



- Falls die Funkuhr kein DCF-Signal empfangen kann (z.B. wegen Störungen, Übertragungsdistanz, etc.), kann die Zeit manuell eingestellt werden. Die Uhr arbeitet dann wie eine normale Quarz-Uhr (siehe Manuelle Einstellung von Uhrzeit und Kalender).
- Es gibt 3 verschiedene Empfangszustände:
  - ☞ Symbol blinkt – Empfang aktiv
  - ☞ Symbol bleibt stehen – Empfang erfolgreich
  - Kein Symbol – kein Empfang/Empfang ausgeschaltet

### Empfang der Funkzeit DCF

Die Zeitübertragung erfolgt von einer Cäsium Atom-Funkuhr, die von der Physikalisch Technischen Bundesanstalt in Braunschweig betrieben wird. Die Abweichung beträgt weniger als 1 Sekunde in einer Million Jahren. Die Zeit ist kodiert und wird von Mainflingen in der Nähe von Frankfurt am Main durch ein DCF-77 (77.5 kHz) Frequenzsignal übertragen mit einer Reichweite von ca. 1.500 km. Ihre Funkuhr empfängt das Signal, wandelt es um und zeigt immer die exakte Zeit an. Auch die Umstellung von Sommer- und Winterzeit erfolgt automatisch. Während der Sommerzeit erscheint „DST“ auf dem Display. Der Empfang hängt hauptsächlich von der geographischen Lage ab. Im Normalfall sollten innerhalb des Radius von 1.500 km ausgehend von Frankfurt bei der Übertragung keine Probleme auftauchen.

### Bitte beachten Sie folgende Hinweise:

- Es wird empfohlen, einen Abstand von mindestens 1,5 – 2 Metern zu eventuell störenden Geräten wie Computerbildschirmen und Fernsehgeräten einzuhalten.

## Funk-Projektionswecker mit Thermometer (D)

- In Stahlbetonbauten (Kellern, Aufbauten) ist das empfangene Signal natürlicherweise schwächer. In Extremfällen wird empfohlen, das Gerät in Fensternähe zu platzieren und/oder durch Drehen das Funk-signal besser zu empfangen.
- Nachts sind die atmosphärischen Störungen meist geringer und ein Empfang ist in den meisten Fällen möglich. Ein einziger Empfang pro Tag genügt, um die Genauigkeit zu gewährleisten und Abweichungen unter 1 Sekunde zu halten.

## 7. Manuelle Einstellungen

- Halten Sie die **▲** oder **▼** Taste im Einstellmodus gedrückt, gelangen Sie in den Schnelllauf.
- Das Gerät verlässt automatisch den Einstellmodus, wenn länger als 15 Sekunden keine Taste gedrückt wird.

### 7.1 Manuelle Einstellung von Uhrzeit und Kalender

- Halten Sie die **MODE / SET** Taste für drei Sekunden gedrückt.
- **RCC ON** fängt an zu blinken.
- Standardgemäß ist der DCF-Empfang aktiviert (**RCC ON**) und nach erfolgreichem Empfang des DCF-Funksignals ist keine manuelle Zeiteinstellung erforderlich.
- Drücken Sie im Einstellungsmodus die **▲** oder **▼** Taste, wenn Sie den DCF-Funkempfang deaktivieren wollen (**RCC OF**).

## Funk-Projektionswecker mit Thermometer (D)

- Drücken Sie die **MODE / SET** Taste noch einmal und Sie können nun nacheinander die Zeitzone (Voreinstellung 00), die Stunden, die Minuten, Sekunden, die Sprachauswahl für den Wochentag (Voreinstellung GER), das Jahr, die Datumsanzeige Tag/Monat (D/M, europäisches Datum) oder Monat/Tag (M/D, amerikanisches Datum), den Monat und den Tag ansteuern und mit der **▲** oder **▼** Taste einstellen.
- Ist das Funkuhrsignal aktiviert (**RCC ON**), wird bei erfolgreichem Empfang die manuell eingestellte Uhrzeit überschrieben.

### 7.1.1 Einstellung Zeitzone

- Die Zeitzoneneinstellung wird benötigt, wenn das DCF Signal empfangen werden kann, die Zeitzone sich aber von der DCF Zeit unterscheidet (z.B. +1=eine Stunde später).
- Die Stundenanzeige fängt an zu blinken und Sie können mit der **▲** oder **▼** Taste die Korrektur der Stunden (+23/-23) zur DCF-Zeit vornehmen.
- Bestätigen Sie mit der **MODE / SET** Taste.

### 7.1.2 Einstellung der Sprachauswahl für den Wochentag

- Die Sprachauswahl für den Wochentag fängt an zu blinken und Sie können mit der **▲** oder **▼** Taste die Sprache einstellen.
- Das Sprachkennzeichen wechselt von einer Sprache zur anderen: Deutsch (GER), Englisch (ENG), Norwegisch (NOR), Tschechisch (CZE), Russisch (RUS), Dänisch (DAN), Niederländisch (DUT), Italienisch (ITA), Spanisch (SPA) und Französisch (FRE).
- Bestätigen Sie mit der **MODE / SET** Taste.

## Funk-Projektionswecker mit Thermometer

D

### 7.2 Einstellung von 12- und 24 Stunden-Anzeige

- Drücken Sie die **( $\lambda$ ) WAVE 12/24** Taste im Normalmodus, um zwischen dem 12- oder 24-Stunden-Zeitsystem auszuwählen.
- Im 12-h-System erscheint auf dem Display AM oder PM.
- Bestätigen Sie mit der **MODE / SET** Taste.

### 7.3 Einstellung des Weckalarms

- Drücken Sie die **ALARM** Taste im Normalmodus.
- Statt des Datums erscheinen 7:00 (Voreinstellung) oder die zuletzt eingestellte Alarmzeit und das Alarmsymbol auf dem Display.
- Der Alarm ist aktiviert.
- Halten Sie die **ALARM** Taste gedrückt.
- Die Stundenanzeige blinkt.
- Stellen Sie mit der **▲** oder **▼** Taste die Stunden ein.
- Bestätigen Sie mit der **ALARM** Taste.
- Geben Sie auf gleiche Weise die Minuten ein.
- Bestätigen Sie mit der **ALARM** Taste.
- Wenn die eingestellte Weckzeit erreicht ist, beginnt der Wecker zu klingeln.
- Drücken Sie auf eine beliebige Taste (außer **SNOOZE/LIGHT**) und der Alarm wird beendet.
- Wird der Alarm nicht unterbrochen, schaltet sich der Alarmton nach 2 Minuten aus und aktiviert sich erneut zur gleichen Weckzeit wieder.

## Funk-Projektionswecker mit Thermometer

D

- Das Alarmsymbol bleibt im Display stehen.
- Die Snooze-Funktion lösen Sie mit der **SNOOZE/LIGHT** Taste aus.
- Zz blinkt im Display und der Alarmton wird für 5 Minuten unterbrochen.
- Sie können die Snooze-Funktion bis zu 7-mal aktivieren.
- Um die Alarm-Funktion zu deaktivieren, drücken Sie die **ALARM** Taste. Das Alarmsymbol verschwindet und das Datum wird wieder angezeigt.

### 7.4 Temperaturanzeige

- Mit der **°C/°F** Taste können Sie im Normalmodus zwischen Celsius (°C) oder Fahrenheit (°F) als Temperaturanzeige auswählen.

## 8. Projektion und Beleuchtung

- **Achtung: Die Displaybeleuchtung und Projektion im Dauerbetrieb funktionieren nur mit Netzstecker.**

### 8.1 Projektion

- Die Projektion von Uhrzeit (DCF), Innentemperatur und Alarmsymbol (bei aktiviertem Alarm) erscheint auf der Wand oder der Decke.
- Sie können mit der **Projection HIGH/LOW/OFF** Taste die Helligkeit in 2 Stufen einstellen oder ausschalten.
- Halten Sie die **Projection HIGH/LOW/OFF** Taste gedrückt, dreht sich das Bild um 180°.
- Stellen Sie mit dem Einstellrad die Bildschärfe ein.



## Funk-Projektionswecker mit Thermometer

D

### 8.2 Beleuchtung

- Sie können mit der ▲ oder ▼ Taste die Helligkeit in 2 Stufen einstellen oder ausschalten (HIGH/LOW/OFF).

### 8.3. SNOOZE/LIGHT Taste

- Zum kurzzeitigen Aktivieren der hellen Hintergrundbeleuchtung und der Projektion drücken Sie die **SNOOZE/LIGHT** Taste (im Batteriebetrieb oder im Netzbetrieb auf Position LOW/OFF).

### 9. Pflege und Wartung

- Reinigen Sie das Gerät mit einem weichen, leicht feuchten Tuch. Keine Scheuer- oder Lösungsmittel verwenden!
- Entfernen Sie die Batterien und ziehen Sie den Netzstecker, wenn Sie das Gerät längere Zeit nicht verwenden.
- Bewahren Sie Ihr Gerät an einem trockenen Platz auf.

### 9.1 Batteriewechsel

- Sobald die Funktionen schwächer werden, wechseln Sie bitte die Batterien (im Batteriebetrieb).
- Öffnen Sie das Batteriefach und legen Sie zwei neue Batterien 1,5 V AA polrichtig ein.
- Schließen Sie das Batteriefach wieder.

## Funk-Projektionswecker mit Thermometer

D

### 10. Fehlerbeseitigung

Problem	Fehlerbeseitigung
Keine Anzeige	<b>Batteriebetrieb:</b> → Batterien polrichtig einlegen → Batterien wechseln  <b>Netzbetrieb:</b> → Netzstecker überprüfen
Keine Projektion	→ <b>SNOOZE/LIGHT</b> Taste drücken  <b>Netzbetrieb:</b> → Mit <b>Projection HIGH/LOW/OFF</b> Taste aktivieren
Keine Beleuchtung	→ <b>SNOOZE/LIGHT</b> Taste drücken  <b>Netzbetrieb:</b> → Mit ▲ oder ▼ Taste aktivieren
Kein DCF Empfang	→ DCF-Funkempfang im Einstellmodus einschalten (RCC ON) → Empfang manuell aktivieren (☼) <b>WAVE 12/24</b> Taste 3 Sekunden gedrückt halten)

**Funk-Projektionswecker mit Thermometer**

D

- Empfangsversuch in der Nacht abwarten
- Standortwechsel (Störfaktoren!)
- Uhrzeit manuell einstellen

**Unkorrekte Anzeige**

- **RESET** Taste mit spitzem Gegenstand drücken

Wenn Ihr Gerät trotz dieser Maßnahmen immer noch nicht funktioniert, wenden Sie sich an den Händler, bei dem Sie das Produkt gekauft haben.

**11. Entsorgung**

Dieses Produkt wurde unter Verwendung hochwertiger Materialien und Bestandteile hergestellt, die recycelt und wiederverwendet werden können.



**Batterien und Akkus dürfen keinesfalls in den Hausmüll!**

Als Verbraucher sind Sie gesetzlich verpflichtet, gebrauchte Batterien und Akkus zur umweltgerechten Entsorgung beim Handel oder entsprechenden Sammelstellen gemäß nationalen oder lokalen Bestimmungen abzugeben.



Die Bezeichnungen für enthaltene Schwermetalle sind:  
Cd=Cadmium, Hg=Quecksilber, Pb=Blei

Dieses Gerät ist entsprechend der EU-Richtlinie über die Entsorgung von Elektro- und Elektronik-Altgeräten (WEEE) gekennzeichnet.

**Funk-Projektionswecker mit Thermometer**

D

Dieses Produkt darf nicht mit dem Hausmüll entsorgt werden. Der Nutzer ist verpflichtet, das Altgerät zur umweltgerechten Entsorgung bei einer ausgewiesenen Annahmestelle für die Entsorgung von Elektro- und Elektronikgeräten abzugeben.

**12. Technische Daten**

Spannungsversorgung:	Netzteil (inklusive) Input: 230-240V AC 50Hz 50mA Output: 4,5V DC 0,15A 0,68W Ø Effizienz im Betrieb: ≥49,75% Leistungsaufnahme bei Nulllast: ≤0,10 W Batterien 2 x 1,5 V AA (nicht inklusive) Verwenden Sie Alkaline Batterien
----------------------	---

Messbereich-Temperatur:	-10 °C...50 °C / 14 °F... 122 °F
-------------------------	----------------------------------

Gehäusemaße:	141 x 51 x 91 mm
--------------	------------------

Gewicht:	171 g (nur das Gerät)
----------	-----------------------

## Funk-Projektionswecker mit Thermometer

Diese Anleitung oder Auszüge daraus dürfen nur mit Zustimmung von TFA Dostmann veröffentlicht werden. Die technischen Daten entsprechen dem Stand bei Drucklegung und können ohne vorherige Benachrichtigung geändert werden. Die neuesten technischen Daten und Informationen zu Ihrem Produkt finden Sie auf unserer Homepage unter Eingabe der Artikel-Nummer in das Suchfeld.

### EU-Konformitätserklärung

Hiermit erklärt TFA Dostmann, dass der Funkanlagentyp 60.5016 der Richtlinie 2014/53/EU entspricht. Der vollständige Text der EU-Konformitätserklärung ist unter der folgenden Internetadresse verfügbar:

[www.tfa-dostmann.de/service/downloads/ce](http://www.tfa-dostmann.de/service/downloads/ce)

**[www.tfa-dostmann.de](http://www.tfa-dostmann.de)**

E-Mail: [info@tfa-dostmann.de](mailto:info@tfa-dostmann.de)

TFA Dostmann GmbH & Co.KG, Zum Ottersberg 12, D-97877 Wertheim, Deutschland  
Handelsregister-Nummer: Reg. Gericht Mannheim HRA 570186

D

## Radio-controlled projection alarm clock with thermometer

GB

Thank you for choosing this instrument from TFA.

### 1. Before you use this product

- **Please make sure you read the instruction manual carefully.**  
This information will help you to familiarize yourself with your new device, to learn all of its functions and parts, to find out important details about its first use and how to operate it and to get advice in the event of a malfunction.
- **Following and respecting the instructions in your manual will prevent damage to your instrument and loss of your statutory rights arising from defects due to incorrect use.**
- **We shall not be liable for any damage occurring as a result of non-following of these instructions.**
- **Likewise, we take no responsibility for any incorrect readings or for any consequences resulting from them.**
- **Please take particular note of the safety advice!**
- **Please keep this instruction manual safe for future reference.**

### 2. Delivery contents

- Radio controlled projection alarm clock
- Instruction manual
- Power adaptor

### 3. Range of application and all the benefits of your new instrument at a glance

- Projection of time, temperature and alarm symbol onto a wall or ceiling (digital)

### Radio-controlled projection alarm clock with thermometer

- Highest precision radio-controlled clock
- With time zone and manual setting option
- Alarm with snooze function
- Date, day of the week and indoor temperature
- Projection and backlight with 2 brightness levels

#### 4. For your safety

- This product is exclusively intended for the range of application described above. It should only be used as described within these instructions.
- Unauthorized repairs, alterations or changes to the product are prohibited.



#### **Caution!** **Risk of electrocution!**

- Plug the device only into a mains socket installed within your country's electrical safety regulations and with a correct mains voltage (see nameplate).
- The mains socket must be located near the equipment and it must be easily accessible.
- Unplug the device immediately if any fault occurs.
- The device and the power adapter must not come into contact with water or moisture. Only suitable for indoor use.
- Do not use the device if the housing or the power adapter are damaged.

(GB)

### Radio-controlled projection alarm clock with thermometer

(GB)

- Keep the device out of reach of persons (including children) who cannot fully appreciate the potential risks of handling electrical equipment.
- Only use the supplied power adapter.
- Do not pull the plug out of the socket by its cable.
- Route the mains cable so it does not come into contact with sharp-edged or hot objects.



#### **Caution!** **Risk of injury:**

- Keep this instrument and the batteries out of reach of children.
- Batteries contain harmful acids and may be hazardous if swallowed. If a battery is swallowed, this can lead to serious internal burns and death within two hours. If you suspect a battery could have been swallowed or otherwise caught in the body, seek medical help immediately.
- Batteries must not be thrown into a fire, short-circuited, taken apart or recharged. Risk of explosion!
- Low batteries should be changed as soon as possible to prevent damage caused by leaking. Never use a combination of old and new batteries together, nor batteries of different types.
- Wear chemical-resistant protective gloves and safety glasses when handling leaking batteries.



#### **Important information on product safety!**

- Do not expose the device to extreme temperatures, vibrations or shocks.

## Radio-controlled projection alarm clock with thermometer

### 5. Elements

#### 5.1 LCD display (Fig. 1)

**A 1:** Time with seconds, DCF reception symbol, alarm symbol

**A 2:** Alarm time / date, day of the week, indoor temperature

#### 5.2 Buttons (Fig. 1-3)

**B 1:** **MODE / SET** button

**B 3:** **ALARM** button

**B 5:** **°C/°F** button

**B 7:** **Projection HIGH/LOW/OFF** button

**B 2:** **DIMMER ▲ / ▼** buttons

**B 4:** **(⏰)** **WAVE 12/24** button

**B 6:** **RESET** button

**B 8:** **SNOOZE/LIGHT** button

#### 5.3 Housing (Fig. 2+3)

**C 1:** Battery compartment

**C 3:** Projection arm

**C 2:** Power socket

**C 4:** Dial for focus

#### 5.4 Projection (Fig. 4)

**D 1:** Indoor temperature

**D 3:** A/P in 12-hour-format

**D 2:** Time

**D 4:** Alarm symbol (if alarm is activated)

(GB)

## Radio-controlled projection alarm clock with thermometer



(GB)

### 6. Getting started

- The projection alarm clock can be operated with 2 x 1,5 V AA batteries (not included). The batteries maintain the clock operation in the event of blackout or other power failure. In pure battery operation, the backlight and projection are activated briefly when the **SNOOZE/LIGHT** button is pressed. For a permanent backlight and projection and to conserve battery power, use the supplied power adapter.
- Insert the power adapter pin into the device jack and connect the plug to a wall socket.
- **Important!** Make sure that your household voltage is no more than 240V! Otherwise your device may be damaged.
- The device is ready for use.
- The device will alert you with a beep and all segments will be displayed for a short moment.
- **Optional:** Open the battery compartment and insert two new AA 1.5 V batteries, polarity as illustrated.
- Close the battery compartment again.
- The clock will now scan the DCF frequency signal and the DCF symbol will be flashing on the display. When the time code is successfully received after 3-5 minutes, the radio-controlled time and the DCF symbol will be shown steadily on the display.
- If the reception fails, activate the reception manually by holding **(⏰)** **WAVE 12/24** button for 3 seconds.
- Interrupt the reception by pressing the **(⏰)** **WAVE 12/24** button again for three seconds.
- The time is updated every day at 2 and 3 o'clock in the morning.
- If the clock cannot detect the DCF-signal (e.g. due to interference, transmitting distance, etc.), the time can be set manually. The clock will then work as a normal quartz clock. (see: Manual setting of the clock and calendar).

## Radio-controlled projection alarm clock with thermometer

- There are 3 different reception states:

- () Symbol flashing – reception is active
- () Symbol solid – reception is very good
- No symbol – reception is deactivated/turned off

### Radio-controlled time reception

The time base for the radio-controlled time is a caesium atomic clock operated by the Physikalisch Technische Bundesanstalt based in Braunschweig (Brunswick), Germany. It has a time deviation of less than one second in one million years. The time is coded and transmitted from Mainflingen near Frankfurt via the frequency signal DCF-77 (77.5 kHz) and has a transmitting range of approximately 1,500 km. Your radio clock receives the signal, converts it and always shows the exact time. The adjustment to Daylight Saving Time (summer/winter time) is automatic. In Daylight Saving Time DST is shown on the display. The reception quality depends mainly on geographic location. Normally there should be no reception problems within a 1,500 km radius around Frankfurt.

### Therefore, please note the following steps:



- The recommended distance to any interfering sources like computer screens or TV sets is at least 1.5 - 2 meters.
- Within concrete walls (reinforced with steel) such as basements, the received signal is naturally weakened. In extreme cases, please place the unit close to a window to improve reception.
- During night-time, the atmospheric interference is usually less severe and reception is possible in most cases. A single daily reception is adequate to keep the accuracy deviation under 1 second.

(GB)





## Radio-controlled projection alarm clock with thermometer

(GB)

### 7. Manual settings

- Press and hold the  or  button in setting mode for fast mode.
- The device will automatically quit the setting mode if no button is pressed for 15 seconds.

#### 7.1 Manual setting of the clock and calendar

- Press and hold the **MODE / SET** button for 3 seconds.
- RCC ON starts to flash.
- By default, the DCF reception is activated (RCC ON) and after successful reception of the DCF signal no manual time setting is necessary.
- In the setting mode, press the  or  button if you want to deactivate the DCF reception (RCC OF).
- Press the **MODE / SET** button again and the setting sequence is shown as follows: Time zone (default: 00), hours, minutes, seconds, the language of the day-of-the-week (GER default), year, day/month sequence (European version) or month/day sequence (American version), month and day. Adjust the settings with the  or  button.
- If the DCF reception is activated (RCC ON), the manually set time will be overwritten by the DCF time when the signal is received successfully.

##### 7.1.1 Setting of the time zone

- The time zone correction is needed for countries where the DCF signal can be received but the time zone is different from the DCF time (e.g. +1=one hour plus).

### Radio-controlled projection alarm clock with thermometer

(GB)

- The hour digit will be flashing. Press ▲ or ▼ button to correct the hours (+23/-23) for the DCF time.
- Confirm with the **MODE / SET** button.

#### 7.1.2 Day-of-week language setting

- The day-of-week language digit will be flashing. Press the ▲ or ▼ button to adjust it.
- Language abbreviations change from one language to another: German (GER), English (ENG), Norwegian (NOR), Czech (CZE), Russian (RUS), Danish (DAN), Dutch (DUT), Italian (ITA), Spanish (SPA) and French (FRE).
- Confirm with the **MODE / SET** button.

#### 7.2 12/24-hour display setting

- Press the  **WAVE 12/24** button in normal mode to choose 12 HR or 24 HR system.
- In 12 HR system AM or PM appears on the display.
- Confirm with the **MODE / SET** button.

#### 7.3 Alarm time setting

- Press the **ALARM** button in normal mode.
- The display shows the alarm symbol and 7:00 (default) or the last adjusted alarm time instead of the date.
- The alarm is activated.
- Press and hold the **ALARM** button.

### Radio-controlled projection alarm clock with thermometer

(GB)

- The hour digits flash.
- Press the ▲ or ▼ button to adjust the hours.
- Confirm the setting with the **ALARM** button.
- Set the minutes in the same way.
- Confirm the setting with the **ALARM** button.
- When the adjusted alarm time is reached, the alarm rings.
- Press any button (except **SNOOZE/LIGHT**) and the alarm will stop.
- If the alarm is not stopped manually, the alarm tone automatically turns off after two minutes and will be reactivated at the same set time on the following day.
- The alarm symbol remains on the display.
- You can activate the snooze function by pressing the **SNOOZE/LIGHT** button.
- Zz will be flashing and the alarm will be interrupted for 5 minutes.
- You can activate the snooze function up to 7 times.
- To deactivate the alarm function press the **ALARM** button. The alarm symbol disappears and the date appears again.

#### 7.4 Temperature display

- Press the **°C/°F** button in normal mode to select the temperature display in °C (Celsius) or °F (Fahrenheit) as the temperature unit.

#### 8. Projection and light

- **Attention: Continuous illuminated backlight and projection only works when using the power adapter.**

## Radio-controlled projection alarm clock with thermometer

(GB)

### 8.1 Projection

- The projection of the time (DCF), indoor temperature and alarm symbol (if alarm is activated) appears onto a wall or ceiling.
- Press the **Projection HIGH/LOW/OFF** button to adjust the brightness in 2 levels or to switch it off.
- Press and hold the **Projection HIGH/LOW/OFF** button to turn the image by 180°.
- Turn the dial and set the focus.

### 8.2 Backlight

- Press the ▲ or ▼ button to adjust the brightness in 2 levels or to switch it off (HIGH/LOW/OFF).

### 8.3. SNOOZE/LIGHT button

- To temporarily activate the bright backlight and projection, press the **SNOOZE/LIGHT** button (in battery operation or with adapter at the position LOW/OFF).

### 9. Care and maintenance

- Clean the device with a soft damp cloth. Do not use solvents or scouring agents.
- Remove the batteries and pull out the plug of the socket if the device will not be used for an extended period of time.
- Keep the device in a dry place.

## Radio-controlled projection alarm clock with thermometer

(GB)

### 9.1 Battery replacement

- Change the batteries when the device functions become weak (in battery operation).
- Open the battery compartment and insert two new AA 1.5 V batteries, polarity as illustrated.
- Close the battery compartment again.

### 10. Troubleshooting

Problem	Solution
No display	<p><b>Battery operation:</b></p> <ul style="list-style-type: none"> <li>→ Ensure the batteries' polarities are correct</li> <li>→ Change the batteries</li> </ul> <p><b>Operation with power adapter:</b></p> <ul style="list-style-type: none"> <li>→ Control the power adapter</li> </ul>
No projection	<ul style="list-style-type: none"> <li>→ Press the <b>SNOOZE/LIGHT</b> button</li> </ul> <p><b>Operation with power adapter:</b></p> <ul style="list-style-type: none"> <li>→ Activate with <b>Projection HIGH/LOW/OFF</b> button</li> </ul>
No backlight	<ul style="list-style-type: none"> <li>→ Press the <b>SNOOZE/LIGHT</b> button</li> </ul>



**Radio-controlled projection alarm clock with thermometer**

(GB)

**Operation with power adapter:**

→ Activate with ▲ or ▼ button

**No DCF reception**

- Activate (RCC ON) the DCF reception in setting mode.
- Press and hold the  **WAVE 12/24** button for 3 seconds to activate the reception
- Wait for an attempt reception during the night
- Change the location (interference!)
- Set the clock manually

**Incorrect indication**→ Press the **RESET** button using a pin

If your device fails to work despite these measures, contact the retailer where you purchased the product.

**11. Waste disposal**

This product has been manufactured using high-grade materials and components which can be recycled and reused.



Never dispose of empty batteries and rechargeable batteries with ordinary household waste. As a consumer, you are required by law to take them to your retail store or to an appropriate collection site depending on national or local regulations in order to protect the environment.

The symbols for the contained heavy metals are:  
Cd=cadmium, Hg=mercury, Pb=lead

**Radio-controlled projection alarm clock with thermometer**

(GB)



This product is labelled in accordance with the EU Waste Electrical and Electronic Equipment Directive (WEEE).

Please do not dispose of this product in ordinary household waste. As a consumer, you are required to take end-of-life devices to a designated collection point for the disposal of electrical and electronic equipment, in order to ensure environmentally-compatible disposal.

**12. Specifications**

<b>Power consumption:</b>	<b>Power supply (included)</b>
	Input: 230-240V AC 50Hz 50mA
	Output: 4,5V DC 0,15A 0.68W
	Average active efficiency: ≥49.75%
	No-load power consumption: ≤0.10 W
	2 x AA 1,5 V batteries (not included)
	Use alkaline batteries

**Measuring range - temperature** -10 °C... 50 °C / 14 °F... 122 °F

**Housing dimension:** 141 x 51 x 91 mm

**Weight:** 171 g (device only)

**Radio-controlled projection alarm clock with thermometer**

No part of this manual may be reproduced without written consent of TFA Dostmann. The technical data are correct at the time of going to print and may change without prior notice.  
The latest technical data and information about this product can be found in our homepage by simply entering the product number in the search box.

**EU Declaration of conformity**

Hereby, TFA Dostmann declares that the radio equipment type 60.5016 is in compliance with Directive 2014/53/EU.  
The full text of the EU declaration of conformity is available at the following internet address:  
[www.tfa-dostmann.de/service/downloads/ce](http://www.tfa-dostmann.de/service/downloads/ce)

**[www.tfa-dostmann.de](http://www.tfa-dostmann.de)**

E-Mail: [info@tfa-dostmann.de](mailto:info@tfa-dostmann.de)

TFA Dostmann GmbH & Co.KG, Zum Ottersberg 12, D-97877 Wertheim, Germany  
Commercial registration number: Reg. Gericht Mannheim HRA 570186

(GB)

**Réveil projecteur radio-piloté avec thermomètre**

(F)

Nous vous remercions d'avoir choisi l'appareil de la société TFA.

**1. Avant d'utiliser votre appareil**

- **Veillez lire attentivement le mode d'emploi.**  
Vous vous familiariserez ainsi avec votre nouvel appareil, vous découvrirez toutes les fonctions et tous les éléments qui le composent, vous noterez les détails importants relatifs à sa mise en service et vous lirez quelques conseils en cas de dysfonctionnement.
- **En respectant ce mode d'emploi, vous éviterez d'endommager votre appareil et de perdre vos droits légaux en cas de défaut si celui-ci résulte d'une utilisation non-conforme.**
- **Nous n'assumons aucune responsabilité pour des dommages qui auraient été causés par le non-respect du présent mode d'emploi.**
- **De même, nous n'assumons aucune responsabilité pour des relevés incorrects et les conséquences qu'ils pourraient engendrer.**
- **Suivez bien toutes les consignes de sécurité !**
- **Conservez soigneusement le mode d'emploi !**

**2. Contenu de la livraison**

- Réveil projecteur radio-piloté
- Mode d'emploi
- Adaptateur secteur

**3. Aperçu du domaine d'utilisation et de tous les avantages de votre nouvel appareil**

- Projection de l'heure (DCF), température intérieure et symbole de réveil au mur ou au plafond (projection digitale)
- Horloge radio-pilotée de grande précision

### Réveil projecteur radio-piloté avec thermomètre

- Avec fuseau horaire et option de réglage manuel
- Réveil avec fonction de répétition snooze
- Affichage de la date, du jour de la semaine et de la température intérieure
- Projection et éclairage de fond avec 2 niveaux d'éclairage

#### 4. Pour votre sécurité

- Le produit est destiné uniquement à l'utilisation décrite ci-dessus. N'utilisez jamais l'appareil à d'autres fins que celles décrites dans le présent mode d'emploi.
- Vous ne devez en aucun cas réparer, démonter ou modifier l'appareil par vous-même.



**Attention !  
Danger de choc électrique !**

- Branchez l'appareil uniquement sur une prise de courant réglementaire ayant une tension de secteur appropriée (voir la plaque signalétique).
- La prise de courant doit être proche de l'équipement et facilement accessible.
- Retirez immédiatement la fiche de la prise en cas de défaut.
- L'appareil et l'adaptateur secteur ne doivent pas entrer en contact avec de l'eau ou de l'humidité. Ils ne peuvent être utilisés que dans des locaux secs.
- N'utilisez pas l'appareil si le boîtier ou l'adaptateur secteur sont endommagés.
- Conservez le produit hors de la portée de personnes (enfants compris) incapables à évaluer les risques possibles liés au maniement d'appareils électriques.

(F)

### Réveil projecteur radio-piloté avec thermomètre

- Utilisez uniquement l'adaptateur secteur fourni.
- Pour débrancher, tirez sur la fiche et non sur le cordon d'alimentation.
- Placez le cordon d'alimentation de sorte qu'il n'entre pas en contact avec des objets tranchants ou brûlants.



**Attention !  
Danger de blessure :**

- Gardez votre appareil et les piles hors de la portée des enfants.
- Les piles contiennent des acides nocifs pour la santé et peuvent être mortelles dans le cas d'une ingestion. Si une pile a été avalée, elle peut entraîner des brûlures internes graves ainsi que la mort dans l'espace de 2 heures. Si vous craignez qu'une pile ait pu être avalée ou ingérée d'une autre manière, quelle qu'elle soit, contactez immédiatement un médecin d'urgence.
- Ne jetez jamais de piles dans le feu, ne les court-circuitiez pas, ne les démontez pas et ne les rechargez pas. Risque d'explosion !
- Une pile faible doit être remplacée le plus rapidement possible afin d'éviter toute fuite. N'utilisez jamais simultanément de piles anciennes avec des piles neuves ou des piles de types différents.
- Pour manipuler des piles qui ont coulé, utilisez des gants de protection chimique spécialement adaptés et portez des lunettes de protection !



**Conseils importants de sécurité du produit !**

- Évitez d'exposer l'appareil à des températures extrêmes, à des vibrations ou à des chocs.

## Réveil projecteur radio-piloté avec thermomètre

### 5. Composants

#### 5.1 Affichage LCD (Fig. 1)

**A 1 :** Horloge avec secondes / symbole de réception DCF / symbole de réveil

**A 2 :** Heure de réveil / date, jour de la semaine, température ambiante

#### 5.2 Touches (Fig. 1-3)

**B 1 :** Touche **MODE / SET**

**B 3 :** Touche **ALARM**

**B 5 :** Touche **°C/°F**

**B 7 :** Touche **Projection HIGH/LOW/OFF**

**B 2 :** Touches **DIMMER ▲ / ▼**

**B 4 :** Touche **☞ WAVE 12/24**

**B 6 :** Touche **RESET**

**B 8 :** Touche **SNOOZE/LIGHT**

#### 5.3 Boîtier (Fig. 2+3)

**C 1 :** Compartiment à piles

**C 3 :** Projecteur

**C 2 :** Prise pour adaptateur secteur

**C 4 :** Molette de réglage pour la netteté de l'image projetée

#### 5.4 Projection (Fig. 4)

**D 1 :** Température ambiante

**D 3 :** A/P en format de 12 heures

**D 2 :** Horloge

**D 4 :** Symbole de réveil (si l'alarme est activée)

F

## Réveil projecteur radio-piloté avec thermomètre

F

### 6. Mise en service

- Le réveil projecteur peut être alimenté par piles 2 x 1,5 V AA (non incluses). Les piles servent à maintenir le fonctionnement du réveil lors d'une panne soudaine d'alimentation. Pendant le fonctionnement seulement avec piles l'éclairage et la projection sont activés brièvement avec la touche **SNOOZE/LIGHT**. Pour utiliser l'éclairage de fond et la projection en permanence et pour économiser les piles, utilisez l'adaptateur secteur compris.
- Branchez le connecteur sur la prise de l'appareil et la fiche de l'adaptateur sur le secteur.
- **Important !** Assurez-vous que la tension de réseau ne dépasse pas 240V. Une autre tension de réseau pourrait endommager votre appareil.
- Votre appareil est maintenant prêt à fonctionner.
- Un signal sonore se fait entendre et tous les segments s'allument brièvement.
- **Optionnel :** Ouvrez le compartiment à piles et insérez deux piles neuves de type 1,5 V AA en respectant la polarité +/-.
- Refermez le compartiment à piles.
- L'horloge cherche le signal radio et le symbole de réception DCF clignote. En cas de réception correcte après 3-5 minutes, l'heure radio et le symbole de réception DCF sont affichés en continu sur l'écran.
- Si le radio réveil ne reçoit aucun signal DCF, activez le signal radio manuellement en maintenant la touche **☞ WAVE 12/24** appuyée pendant trois secondes.
- Interrompez la tentative de réception en maintenant encore une fois la touche **☞ WAVE 12/24** appuyée.
- L'horloge est mise à jour chaque jour à 2 et 3 heures du matin.

## Réveil projecteur radio-piloté avec thermomètre

(F)

- Si votre horloge radio-pilotée ne peut pas recevoir le signal DCF (par exemple en cas de perturbations, d'une distance de transmission excessive etc.), vous pouvez régler l'horloge manuellement. Dans ce cas, l'horloge fonctionne comme une horloge à quartz normale (voir Réglage manuel de l'heure et du calendrier).
- Il y a 3 états de réception différents :
  - (◐) Symbole clignote – réception en cours
  - (◑) Symbole est allumé en continu – la réception a abouti
  - Aucun symbole – aucune réception / réception désactivée

### Réception de l'heure radio

La transmission de l'heure radio s'effectue via une horloge atomique au césium, exploitée par la Physikalisch Technische Bundesanstalt de Braunschweig (Institut Fédéral Physico-Technique de Braunschweig). L'écart de précision de cette horloge est d'1 seconde pour un million d'années. L'heure est diffusée à partir de Mainflingen, près de Francfort-sur-le-Main, avec un signal DCF-77 (77,5 kHz) d'une portée d'environ 1 500 km. L'horloge radio-pilotée reçoit le signal, le convertit et affiche l'heure précise. Le passage de l'heure d'hiver à l'heure d'été et vice-versa s'effectue également automatiquement. Pendant l'heure d'été, « DST » apparaît sur l'écran. La réception dépend de votre position géographique. En règle générale, dans un rayon de 1 500 km autour de Francfort, aucun problème de transmission ne devrait survenir.

### Vérifiez les points suivants :

- Nous vous recommandons de respecter une distance de 1,5 - 2 m entre l'appareil et d'éventuelles sources de signaux parasites, comme les écrans d'ordinateurs et les postes de télévision.

## Réveil projecteur radio-piloté avec thermomètre

(F)

- Dans les bâtiments en béton armé (caves, greniers aménagés), le signal reçu est affaibli. Dans les cas extrêmes, nous vous conseillons de placer l'appareil près d'une fenêtre de manière à améliorer la réception du signal radio.
- La nuit, les perturbations s'affaiblissent en règle générale et la réception DCF est possible dans la plupart des cas. Une seule réception par jour suffit pour garantir la précision de l'affichage de l'heure et pour maintenir d'éventuels écarts en dessous d'1 seconde.

### 7. Réglages manuels

- Si vous maintenez la touche ▲ ou ▼ appuyée au cours d'un mode de réglage, vous passez en déroulement rapide.
- L'appareil quitte automatiquement le mode de réglage si aucune touche n'est pressée pendant 15 secondes.

#### 7.1 Réglage manuel de l'heure et du calendrier

- Maintenez la touche **MODE / SET** appuyée pendant trois secondes.
- RCC ON clignote.
- Par défaut, la réception DCF est activée (RCC ON) et après une réception réussie du signal DCF, aucun réglage manuel n'est nécessaire.
- Appuyez sur la touche ▲ ou ▼ en mode de réglage si vous souhaitez désactiver la réception radio DCF (RCC OF).

## Réveil projecteur radio-piloté avec thermomètre

(F)

- Appuyez encore une fois sur la touche **MODE / SET** pour ajuster : le fuseau horaire (00 par défaut), l'heure, les minutes, les secondes, la langue pour le jour de la semaine (GER par défaut), l'année, l'affichage de la date D/M (date européenne) ou M/D (date américaine), le mois et le jour. Régler ces valeurs à l'aide de la touche ▲ ou ▼.
- Lorsque la réception du signal DCF est activée (RCC ON) et a abouti, l'heure ajustée manuellement sera remplacée par l'heure radio.

### 7.1.1 Réglage du fuseau horaire

- Vous avez la possibilité d'utiliser un autre fuseau horaire si votre horloge radio-pilotée peut recevoir le signal DCF mais l'heure de votre fuseau horaire est différente de l'heure DCF (par exemple : +1 = une heure plus tard).
- L'indicateur de l'heure clignote. Vous pouvez maintenant régler l'heure à l'aide de la touche ▲ ou ▼ et faire la correction horaire en faveur de l'heure DCF.
- Validez le réglage au moyen de la touche **MODE / SET**.

### 7.1.2 Réglage de la langue des jours de la semaine

- Le symbole de langue pour les jours de la semaine clignote et vous pouvez alors choisir la langue désirée en utilisant la touche ▲ ou ▼.
- La langue de communication pour le jour de la semaine défile maintenant : Allemand (GER), Anglais (ENG), Norvégien (NOR), Tchèque (CZE), Russe (RUS), Danois (DAN), Néerlandais (DUT), Italien (ITA), Espagnol (SPA) et Français (FRE).
- Validez le réglage au moyen de la touche **MODE / SET**.

## Réveil projecteur radio-piloté avec thermomètre

(F)

### 7.2 Réglage de l'affichage 12 heures ou 24 heures

- Vous pouvez ajuster le système de temps à 12 heures ou à 24 heures à l'aide de la touche **WAVE** 12/24 en mode normale.
- Si vous choisissez le système de 12 heures, le signe AM (matin) ou PM (après-midi) apparaît sur l'écran.
- Validez le réglage au moyen de la touche **MODE / SET**.

### 7.3 Réglage du réveil

- Appuyez sur la touche **ALARM** en mode normal.
- Au lieu de la date, l'écran affiche 7:00 (par défaut) ou l'heure de réveil réglée précédemment et le symbole de réveil.
- L'alarme est activée.
- Maintenez la touche **ALARM** appuyée.
- L'affichage de l'heure clignote.
- Réglez l'heure avec la touche ▲ ou ▼.
- Validez le réglage au moyen de la touche **ALARM**.
- Procédez de même pour régler les minutes.
- Validez le réglage au moyen de la touche **ALARM**.
- Lorsque l'heure de réveil fixée est atteinte, le réveil se met à sonner.
- Appuyez sur une touche de votre choix (sauf sur la touche **SNOOZE/LIGHT**) pour éteindre le réveil.
- Si le réveil n'est pas coupé, il s'arrêtera automatiquement après deux minutes et sera de nouveau activé pour l'heure de réveil suivante.
- Le symbole de réveil reste à l'écran.

## Réveil projecteur radio-piloté avec thermomètre

- Appuyez sur la touche **SNOOZE/LIGHT**, vous pouvez déclencher la fonction SNOOZE.
- Zz apparaît l'alarme s'interrompt pendant 5 minutes.
- Vous pouvez activer la fonction snooze jusqu'à 7 fois.
- Pour désactiver le réveil, appuyez sur la touche **ALARM**. Le symbole de réveil disparaît et l'écran affiche la date.

### 7.4 Affichage de la température

- En appuyant sur la touche **°C/°F**, vous pouvez sélectionner la température en °C (Celsius) ou en °F (Fahrenheit) en mode normal.

## 8. Projection et éclairage de fond

- **Attention : L'éclairage d'écran et la projection permanentes fonctionnent seulement par l'adaptateur.**

### 8.1 Projection

- La projection de l'heure (DCF), de la température intérieure et du symbole de réveil (si la fonction de réveil est activée) apparaît au mur ou sur le plafond (projection digitale).
- Vous pouvez ajuster la luminosité avec la touche **Projection HIGH/LOW/OFF** sur 2 niveaux ou l'éteindre.
- Maintenez la touche **Projection HIGH/LOW/OFF** appuyée pour tourner l'image de 180°.
- Réglez la netteté de l'image avec la molette de réglage.

### 8.2 Éclairage

- Vous pouvez ajuster la luminosité avec la touche ▲ ou ▼ sur 2 niveaux ou l'éteindre (HIGH - LOW - OFF)

F

## Réveil projecteur radio-piloté avec thermomètre

F

### 8.3. Touche SNOOZE/LIGHT

- Pour activer temporairement l'éclairage de fond claire et la projection, appuyez sur la touche **SNOOZE/LIGHT** (pendant le fonctionnement avec piles et avec adaptateur secteur sur la position LOW/OFF).

### 9. Entretien et maintenance

- Pour le nettoyage de votre appareil, utilisez un chiffon doux et humide. N'utilisez pas de solvants ou d'agents abrasifs !
- Retirez les piles et retirez la fiche de la prise si vous n'utilisez pas votre appareil pendant une durée prolongée.
- Conservez votre appareil dans un endroit sec.

### 9.1 Remplacement des piles

- Remplacez les piles si les fonctions de l'appareil s'affaiblissent (à utilisation uniquement par piles).
- Ouvrez le compartiment à piles et insérez deux piles neuves de type 1,5 V AA en respectant la polarité +/-.
- Refermez le compartiment à piles.

## 10. Dépannage

Problème	Solution
Aucun affichage	<b>Fonctionnement avec piles :</b> → Contrôlez la bonne polarité des piles

**Réveil projecteur radio-piloté avec thermomètre**

(F)

→ Changez les piles

**Fonctionnement avec adaptateur :**

→ Vérifiez l'adaptateur secteur

Aucune projection

→ Appuyez sur la touche **SNOOZE/LIGHT****Fonctionnement avec adaptateur :**→ Activez avec la touche **Projection HIGH/LOW/OFF**

Aucun éclairage de fond

→ Appuyez sur la touche **SNOOZE/LIGHT****Fonctionnement avec adaptateur :**

→ Activez avec la touche ▲ ou ▼

Pas de réception DCF

- Activez la réception radio DCF dans le mode de réglage (RCC ON)
- Appuyez sur la touche  **WAVE 12/24** pendant 3 secondes pour activer la réception
- Attendez la réception du signal de nuit
- Changez l'emplacement (perturbation)
- Réglez l'heure manuellement

Affichage incorrect

→ Appuyez sur la touche **RESET** avec un objet pointu**Réveil projecteur radio-piloté avec thermomètre**

(F)

Si votre appareil ne fonctionne toujours pas malgré ces mesures, adressez-vous au vendeur chez qui vous l'avez acheté.

**11. Traitement des déchets**

Ce produit a été fabriqué avec des matériaux de haute qualité qui peuvent être recyclés et réutilisés.



Les piles usagées ne doivent pas être jetées dans les déchets ménagers.

En tant qu'utilisateur, vous avez l'obligation légale de rapporter les piles et piles rechargeables usagées à votre revendeur ou de les déposer dans une déchetterie proche de votre domicile conformément à la réglementation nationale et locale.

Les métaux lourds sont désignés comme suit : Cd = cadmium, Hg = mercure, Pb = plomb



Cet appareil est conforme aux normes de l'UE relatives au traitement des déchets électriques et électroniques (WEEE).

L'appareil usagé ne doit pas être jeté dans les ordures ménagères. L'utilisateur s'engage, pour le respect de l'environnement, à déposer l'appareil usagé dans un centre de traitement agréé pour les déchets électriques et électroniques.

**12. Caractéristiques techniques**

Alimentation

Source d'alimentation (incluse)

Entrée : 230-240V AC 50Hz 50mA

Sortie : 4,5V DC 0,15A 0,68W



**Réveil projecteur radio-piloté avec thermomètre**

Rendement moyen en mode actif :  $\geq 49,75\%$   
 Consommation électrique hors charge :  $\leq 0,10$  W  
 Piles 2 x 1,5 V AA (non incluses)  
 Utilisez des piles alcalines.

Plage de mesure - température de  $-10$  °C à  $50$  °C (de  $14$  °F à  $122$  °F)

Dimensions du boîtier 141 x 51 x 91 mm

Poids 171 g (appareil seulement)

La reproduction, même partielle, du présent mode d'emploi est strictement interdite sans l'accord explicite de TFA Dostmann. Les caractéristiques techniques de ce produit ont été actualisées au moment de l'impression et peuvent être modifiées sans avis préalable. Les dernières données techniques et les informations concernant votre produit peuvent être consultées en entrant le numéro de l'article sur notre site Internet.

**Déclaration de conformité UE**

Le soussigné, TFA Dostmann, déclare que l'équipement radioélectrique du type 60.5016 est conforme à la directive 2014/53/UE. Le texte complet de la déclaration UE de conformité est disponible à l'adresse Internet suivante : [www.tfa-dostmann.de/service/downloads/ce](http://www.tfa-dostmann.de/service/downloads/ce)

[www.tfa-dostmann.de](http://www.tfa-dostmann.de)

E-Mail : [info@tfa-dostmann.de](mailto:info@tfa-dostmann.de)

TFA Dostmann GmbH & Co.KG, Zum Ottersberg 12, D-97877 Wertheim, Allemagne  
 Numéro d'enregistrement au registre du commerce : Reg. Gericht Mannheim HRA 570186

F

**Orologio sveglia radiocontrollato a proiezione con termometro**

Vi ringraziamo per aver scelto l'apparecchio della TFA.

**1. Prima di utilizzare l'apparecchio**

- **Leggete attentamente le istruzioni per l'uso.**  
Avrete così modo di familiarizzare con il vostro nuovo apparecchio, di scoprirne tutte le funzioni e le componenti, di apprendere importanti dettagli sulla sua messa in funzione, di acquisire dimestichezza nel suo utilizzo e di usufruire di alcuni validi consigli da seguire in caso di guasti.
- **Seguendo le istruzioni per l'uso, eviterete anche di danneggiare il prodotto e di pregiudicare, a causa di un utilizzo scorretto, i diritti del consumatore che vi spettano per legge.**
- **Decliniamo ogni responsabilità per i danni derivanti dal mancato rispetto delle presenti istruzioni per l'uso.**
- **Allo stesso modo, non siamo responsabili per eventuali misurazioni errate e per le conseguenze che ne possono derivare.**
- **Prestate particolare attenzione alle misure di sicurezza!**
- **Conservate con cura queste istruzioni per l'uso.**

**2. La consegna include**

- Orologio sveglia a proiezione
- Istruzioni per l'uso
- Alimentatore

**3. Tutte le applicazioni e tutti i vantaggi del vostro nuovo apparecchio**

- Proiezione dell'ora (DCF), temperatura interna e simbolo della sveglia sulla parete o il soffitto (digitale)
- Orologio radiocontrollato della massima precisione

I

### Orologio sveglia radiocontrollato a proiezione con termometro

- Con fuso orario e possibilità di impostazione manuale
- Allarme con funzione snooze
- Indicazione della data, del giorno della settimana e temperatura interna
- Proiezione e retroilluminazione con 2 livelli di luminosità

#### 4. Per la vostra sicurezza

- Il prodotto è adatto esclusivamente agli utilizzi di cui sopra. Non utilizzate il prodotto in maniera diversa da quanto descritto in queste istruzioni.
- Non sono consentite riparazioni, alterazioni o modifiche non autorizzate del dispositivo.



**Attenzione!**  
**Pericolo di morte per scossa elettrica!**

- Collegare l'apparecchio solo ad una presa correttamente installata con una tensione di rete adeguata (vedi targhetta).
- La presa dell'alimentazione dovrebbe essere situata vicino al dispositivo e dovrebbe essere facilmente accessibile.
- Estraete immediatamente la spina dalla presa di corrente qualora rileviate un guasto.
- L'apparecchio e l'alimentatore non devono venire a contatto con acqua o umidità. Adatto solo all'uso in ambienti asciutti.
- Non utilizzate il dispositivo qualora la struttura esterna o l'alimentatore risultino danneggiati.
- Conservate il dispositivo fuori dalla portata di persone (per esempio i bambini) che potrebbero non riconoscere adeguatamente il rischio derivante dall'uso di apparecchi elettrici.



### Orologio sveglia radiocontrollato a proiezione con termometro

- Utilizzate esclusivamente l'adattatore in dotazione.
- Quando estraete la spina dalla presa di corrente, non tiratela per il cavo.
- Proteggete il cavo di alimentazione in modo da evitare il contatto con oggetti appuntiti o caldi.



**Attenzione!**  
**Pericolo di lesioni:**

- Tenete il dispositivo e le batterie lontano dalla portata dei bambini.
- Le batterie contengono acidi nocivi per la salute. Se ingerite, le batterie possono essere mortali. Se una batteria venisse ingerita, potrebbe causare gravi ustioni e portare alla morte nel giro di due ore. Se si sospetta che una batteria sia stata ingerita o inserita nel corpo in altra maniera, consultare immediatamente un medico.
- Non gettare le batterie nel fuoco, non polarizzarle in maniera scorretta, non smontarle e non cercare di ricaricarle. Pericolo di esplosione!
- Sostituite quanto prima le batterie quasi scariche, in modo da evitare che si scarichino completamente. Non utilizzate mai contemporaneamente batterie usate e batterie nuove né batterie di tipi diversi.
- Quando si maneggiano batterie esaurite indossare sempre guanti resistenti alle sostanze chimiche e occhiali di protezione.



**Avvertenze sulla sicurezza del prodotto!**

- Non esporre l'apparecchio a temperature estreme, vibrazioni e urti.



## Orologio sveglia radiocontrollato a proiezione con termometro

### 5. Componenti

#### 5.1 Display LCD (Fig. 1)

**A 1:** Orologio con secondi, simbolo della ricezione del segnale DCF, simbolo della sveglia

**A 2:** Ora della sveglia / data, giorno della settimana, temperatura interna

#### 5.2 Tasten (Fig. 1-3)

**B 1:** Tasto **MODE / SET**

**B 3:** Tasto **ALARM**

**B 5:** Tasto **°C/°F**

**B 7:** Tasto **Projection HIGH/LOW/OFF**

**B 2:** Tasti **DIMMER ▲ / ▼**

**B 4:** Tasto **☀** **WAVE 12/24**

**B 6:** Tasto **RESET**

**B 8:** Tasto **SNOOZE/LIGHT**

#### 5.3 Struttura esterna (Fig. 2+3)

**C 1:** Vano batteria

**C 3:** Proiettore

**C 2:** Presa di alimentazione

**C 4:** Rotella di regolazione per la nitidezza di proiezione

#### 5.4 Proiezione (Fig. 4)

**D 1:** Temperatura interna

**D 3:** A/P nel formato 12 ore

**D 2:** Orologio

**D 4:** Simbolo della sveglia (allarme attivato)

## Orologio sveglia radiocontrollato a proiezione con termometro

### 6. Messa in funzione

- La sveglia a proiezione può essere alimentata a batterie 2 x 1,5 V AA (non fornite). Le batterie mantengono in funzione la sveglia in caso di interruzione di energia. Nel funzionamento a batteria, la retroilluminazione e la proiezione sono attivati brevemente con il tasto **SNOOZE/LIGHT**. Per una retroilluminazione e proiezione permanente e per risparmiare le batterie, utilizzate l'alimentatore incluso.
- Inserire l'adattatore nella presa e collegarlo ad una presa a terra.
- **Avvertenza importante!** Controllate che il voltaggio della vostra abitazione non sia maggiore di 240V~.
- **Nota:** Tensioni diverse possono danneggiare il dispositivo.
- L'apparecchio è pronto per l'uso.
- Viene emesso un breve segnale acustico e tutti i segmenti appaiono brevemente.
- **Opzionale:** Aprire il vano batteria e inserire due batterie nuove tipo AA da 1,5 V, rispettando le corrette polarità.
- Richiudere il vano batteria.
- L'orologio inizia a ricevere il segnale radio e il simbolo della ricezione del segnale DCF inizia a lampeggiare. Se il codice dell'ora è stato ricevuto entro 3-5 minuti, l'ora radiocontrollata, e il simbolo della ricezione del segnale DCF sono costantemente visualizzati sul display.
- Se l'orologio radiocontrollato non può ricevere il segnale DCF, attivare la ricezione del segnale radio manualmente tenendo premuto il tasto **☀** **WAVE 12/24** per 3 secondi.
- Interrompere l'operazione di ricezione tenendo premuto nuovamente il tasto **☀** **WAVE 12/24** per tre secondi.
- L'ora si aggiorna ogni giorno alle 2 e 3 del mattino.

### Orologio sveglia radiocontrollato a proiezione con termometro ①

- Nel caso in cui l'orologio non riesca a ricevere il segnale DCF (a causa di guasti, della distanza di trasmissione, ecc.), l'ora può essere impostata manualmente. L'orologio funziona come un normale orologio al quarzo (vedi: Impostazione manuale dell'ora e della data).
- Ci sono 3 differenti stati di ricezione:

- ⬆️ Simbolo lampeggiante – Ricezione attiva
- ⬆️ Simbolo acceso – Ricezione molto buona
- ⬆️ Nessun simbolo – nessuna ricezione/ricezione disabilitata

#### Ricezione dell'ora radiocontrollata

L'ora viene trasmessa da un orologio atomico al cesio gestito dal Physikalisch Technische Bundesanstalt di Braunschweig. La deviazione è inferiore a 1 secondo in un milione di anni. L'ora è codificata e trasmessa da Mainflingen vicino Francoforte con un segnale a frequenza DCF - 77 (77,5 kHz) entro un raggio di 1.500 km. L'orologio radiocontrollato riceve il segnale e lo converte per visualizzare l'ora precisa. Anche il passaggio tra ora solare e ora legale è automatico. Durante il periodo estivo sul display appare DST. La qualità della ricezione dipende molto dalla posizione geografica. In circostanze normali e in assenza di problemi di ricezione dovrebbe avvenire entro un raggio di 1.500 km da Francoforte.

#### Rispettate le norme elencate qui di seguito:

- La distanza raccomandata da qualsiasi fonte di interferenza come monitor di computer o televisori deve essere di almeno 1.5 - 2m.

### Orologio sveglia radiocontrollato a proiezione con termometro ①

- All'interno di strutture in cemento armato (seminterrati, sovrastrutture) la ricezione del segnale è naturalmente più debole. In casi estremi si consiglia di sistemare l'unità vicino ad una finestra per ottenere una migliore ricezione del segnale.
- Durante le ore notturne, le interferenze dovute ad agenti atmosferici sono normalmente meno influenti e la ricezione è possibile nella maggior parte dei casi. Una singola ricezione giornaliera è sufficiente a garantire la precisione e a mantenere la deviazione al di sotto di un secondo.

#### 7. Impostazioni manuali

- Tenere premuto il tasto ▲ o ▼ in modalità impostazione per procedere velocemente.
- L'apparecchio esce automaticamente dalla modalità impostazione se non si preme alcun tasto per più di 15 secondi.

##### 7.1 Impostazione manuale dell'ora e della data

- Tenere premuto per tre secondi il tasto **MODE / SET**.
- RCC ON lampeggia.
- La ricezione DCF è attiva per impostazione predefinita (RCC ON). Dopo l'avvenuta ricezione del segnale DCF non è necessaria alcuna regolazione manuale.
- Premere il tasto ▲ o ▼ in modalità di impostazione se si desidera disattivare la ricezione radio DCF (RCC OF).

## Orologio sveglia radiocontrollato a proiezione con termometro ①

- Premendo nuovamente il tasto **MODE / SET** è possibile modificare uno dopo l'altro le impostazioni per fuso orario (predefinita è: 00), le ore, minuti, secondi, la lingua per il giorno della settimana (predefinita: GER), anno, la visualizzazione della data D/M (formato data europeo) o M/D (formato data americano), mese, giorno e impostare con il tasto ▲ o ▼.
- Quando la ricezione DCF è attiva (RCC ON), in caso di corretta ricezione del segnale DCF, l'ora impostata in modo manuale viene sostituita.

### 7.1.1 Impostazione del fuso orario

- La correzione del fuso orario è attiva dove è possibile ricevere il segnale DCF ma il fuso orario differisce da quello tedesco (ad esempio, +1 = un'ora dopo).
- L'indicazione dell'ora lampeggia e potete effettuare la correzione dell'ora DCF (+23/-23) con il tasto ▲ o ▼.
- Confermare con il tasto **MODE / SET**.

### 7.1.2 Impostazione della lingua nella quale verrà indicato il giorno della settimana

- La impostazione della lingua per il giorno della settimana lampeggia, ed è possibile impostare con il tasto ▲ o ▼.
- È possibile passare da una lingua all'altra: Tedesco (GER), Inglese (ENG), Norvegese (NOR), Ceco (CZE), Russo (RUS), Danese (DAN), Olandese (DUT), Italiano (ITA), Spagnolo (SPA) e Francese (FRE).
- Confermare con il tasto **MODE / SET**.

## Orologio sveglia radiocontrollato a proiezione con termometro ①

### 7.2 Impostazione del display 12 o 24 ore

- Premendo il tasto **WAVE 12/24** nella modalità normale è possibile impostare il sistema orario sulle 12 ore o sulle 24 ore.
- Nel formato 12 ore compaiono sul display AM o PM.
- Confermare con il tasto **MODE / SET**.

### 7.3 Impostazione della sveglia

- Premere il tasto **ALARM** nella modalità normale.
- Al posto della data, 7:00 (predefinita) o l'ultima ora della sveglia impostata e il simbolo della sveglia vengono visualizzati sul display.
- La funzione sveglia è attivata.
- Tenere premuto il tasto **ALARM**.
- L'indicazione dell'ora lampeggia.
- Impostare con il tasto ▲ o ▼ le ore.
- Confermare con il tasto **ALARM**.
- Inserire i minuti procedendo nello stesso modo.
- Confermare con il tasto **ALARM**.
- Quando l'ora della sveglia inserito viene raggiunto, la sveglia comincia a suonare.
- Premere un tasto a piacere (ad eccezione il tasto **SNOOZE/LIGHT**) per arrestare l'allarme.
- Se non viene interrotto, il segnale si disattiva automaticamente dopo due minuti e si riattiva nuovamente alla stessa ora di sveglia.
- Il simbolo della sveglia resta fisso sul display.

## Orologio sveglia radiocontrollato a proiezione con termometro



- Con il tasto **SNOOZE/LIGHT** si attiva la funzione snooze.
- Sul display vengono visualizzati Zz ed il suono della sveglia verrà interrotto per 5 minuti.
- È possibile attivare la funzione snooze fino a 7 volte.
- Premere il tasto **ALARM** per disattivare la funzione sveglia. Sul display scompare il simbolo della sveglia e la data viene visualizzata.

### 7.4 Visualizzazione della temperatura

- Premere il tasto **°C/°F** nella modalità normale è possibile scegliere fra la visualizzazione della temperatura in gradi °C (gradi Celsius) o °F (gradi Fahrenheit).

## 8. Proiezione e illuminazione

- **Attenzione: La retroilluminazione e la proiezione permanente funziona solo tramite alimentatore.**

### 8.1 Proiezione

- La proiezione dell'ora, della temperatura interna e del simbolo della sveglia (attivato) appare sulla parete o il soffitto.
- È possibile impostare la luminosità con 2 livelli con il tasto **Projection HIGH/LOW/OFF** o disattivarla.
- Tenere premuto il tasto **Projection HIGH/LOW/OFF**, l'immagine ruota di 180°.
- Impostare la nitidezza con la rotella di regolazione.

### 8.2 Illuminazione

- È possibile impostare la luminosità con 2 livelli con il tasto ▲ o ▼ o disattivarla (HIGH - LOW - OFF).

## Orologio sveglia radiocontrollato a proiezione con termometro



### 8.3. Tasto SNOOZE/LIGHT

- Per attivare temporaneamente la retroilluminazione intensa e la proiezione, premere il tasto **SNOOZE/LIGHT** (in caso di funzionamento a batteria o in funzionamento con spina di alimentazione sulla posizione LOW/OFF).

## 9. Cura e manutenzione

- Per pulire l'apparecchio utilizzare solo un panno morbido leggermente inumidito. Non usare solventi o abrasivi.
- Rimuovere le batterie e estraete la spina dalla presa se non si utilizza l'apparecchio per un periodo prolungato.
- Collocare il dispositivo in un luogo asciutto.

### 9.1 Sostituzione delle batterie

- Cambiare le batterie se le funzioni del dispositivo sono più deboli (in caso di funzionamento a batteria).
- Aprire il vano batteria e inserire due batterie nuove tipo AA da 1,5 V, rispettando le corrette polarità.
- Richiudere il vano batteria.

## 10. Guasti

Problema	Risoluzione del problema
Nessuna indicazione	<b>Funzionamento a batteria:</b> → Inserire le batterie rispettando le corrette polarità

**Orologio sveglia radiocontrollato a proiezione con termometro**

①

→ Sostituire le batterie

**Funzionamento con spina di alimentazione:**

→ Verificare l'alimentatore

Nessuna proiezione

→ Premere il tasto **SNOOZE/LIGHT****Funzionamento con spina di alimentazione:**→ Attivare con il tasto **Projection HIGH/LOW/OFF**

Nessuna illuminazione

→ Premere il tasto **SNOOZE/LIGHT****Funzionamento con spina di alimentazione:**

→ Attivare con il tasto ▲ o ▼

Nessuna ricezione DCF

→ Impostare (RCC ON) la ricezione radio DCF nella modalità impostazioni

→ Tenendo premuto per 3 secondi il tasto  **WAVE 12/24** per attivare la ricezione

→ Attendere il tentativo notturno di ricezione

→ Cambiare la posizione (fattori di disturbo)

→ Impostare manualmente l'ora

Indicazione non corretta

→ Premere il tasto **RESET** con un oggetto appuntito

60

**Orologio sveglia radiocontrollato a proiezione con termometro**

①

Qualora il vostro apparecchio continui a non funzionare nonostante queste procedure, rivolgetevi al rivenditore presso il quale lo avete acquistato.

**11. Smaltimento**

Questo prodotto è stato realizzato utilizzando materiali e componenti di alta qualità che possono essere riciclati e riutilizzati.



È assolutamente vietato gettare le batterie tra i rifiuti domestici.

In qualità di consumatori, siete tenuti per legge a consegnare le batterie usate al negoziante o ad altri enti preposti al riciclaggio in conformità alle vigenti disposizioni nazionali o locali, ai fini di uno smaltimento ecologico.

Le sigle dei metalli pesanti contenuti sono: Cd=cadmio, Hg=mercurio, Pb=piombo



Questo apparecchio è etichettato in conformità alla Direttiva UE sullo smaltimento delle apparecchiature elettriche ed elettroniche (WEEE).

Questo prodotto non deve essere smaltito insieme ai rifiuti domestici. Il consumatore è tenuto a consegnare il vecchio apparecchio presso un punto di raccolta per lo smaltimento di apparecchiature elettriche ed elettroniche ai fini di uno smaltimento ecologico.

**12. Dati tecnici**

Alimentazione

Alimentatore (fornito):

Ingresso 230-240V AC 50Hz 50mA

Uscita 4,5V DC 0,15A 0,68W

61

**Orologio sveglia radiocontrollato a proiezione con termometro**

Rendimento medio in modo attivo:  $\geq 49,75\%$   
 Potenza assorbita nella condizione a vuoto:  $\leq 0,10\text{ W}$   
 2 batterie AA da 1,5 V (non incluse)  
 Utilizzare batterie alcaline

Campo di misura - temperatura  $-10\text{ }^{\circ}\text{C} \dots 50\text{ }^{\circ}\text{C} / 14\text{ }^{\circ}\text{F} \dots 122\text{ }^{\circ}\text{F}$

Dimensioni esterne 141 x 51 x 91 mm

Peso 171 g (solo apparecchio)

È vietata la pubblicazione delle presenti istruzioni o di parti di esse senza una precedente autorizzazione della TFA Dostmann. I dati tecnici corrispondono allo stato del prodotto al momento della stampa e possono cambiare senza preavviso. È possibile trovare dati tecnici e informazioni aggiornate sul prodotto inserendo il numero di articolo sul nostro sito.

**Dichiarazione di conformità UE**

Il fabbricante, TFA Dostmann, dichiara che il tipo di apparecchiatura radio 60.5016 è conforme alla direttiva 2014/53/UE. Il testo completo della dichiarazione di conformità UE è disponibile al seguente indirizzo Internet: [www.tfa-dostmann.de/service/downloads/ce](http://www.tfa-dostmann.de/service/downloads/ce)

**www.tfa-dostmann.de**

E-Mail: [info@tfa-dostmann.de](mailto:info@tfa-dostmann.de)

TFA Dostmann GmbH & Co.KG, Zum Ottersberg 12, D-97877 Wertheim, Germania  
 Numero di iscrizione nel registro delle imprese: Reg. Gericht Mannheim HRA 570186

①

**Zendergestuurde projectie wekker met thermometer**

NL

Hartelijk dank dat u voor dit apparaat van de firma TFA hebt gekozen.

**1. Voordat u met het apparaat gaat werken**

- **Leest u a.u.b. de gebruiksaanwijzing aandachtig door.**  
 Zo raakt u vertrouwd met uw nieuw apparaat en leert u alle functies en onderdelen kennen, komt u belangrijke details te weten met het oog op het in bedrijf stellen van het apparaat en de omgang ermee en krijgt u tips voor het geval van een storing.
- **Door rekening te houden met wat er in de handleiding staat, vermijdt u ook beschadigingen van het product en riskeert u niet dat uw wettelijke rechten door verkeerd gebruik niet meer gelden.**
- **Voor schade die wordt veroorzaakt doordat u geen rekening houdt met de handleiding aanvaarden wij geen aansprakelijkheid.**
- **Ook zijn wij niet verantwoordelijk voor verkeerde metingen en de mogelijke gevolgen die daaruit voortvloeien.**
- **Volg in elk geval de veiligheidsinstructies op!**
- **Deze gebruiksaanwijzing goed bewaren a.u.b.!**

**2. Levering**

- Zendergestuurde projectie wekker
- Gebruiksaanwijzing
- Netadapter

**3. Hoe u uw nieuw apparaat kunt gebruiken en alle voordelen ervan in één oogopslag**

- Projectie van de tijd, binnentemperatuur en alarmsymbool op de muur of het plafond (digitaal)
- Zendergestuurde tijd met hoge precisie
- Met tijdzone en een handmatige tijdsinstelling is mogelijk



### Zendergestuurde projectie wekker met thermometer

- Wekalarm met snooze-functie
- Weergave van datum, weekdag en binnentemperatuur
- Projectie en achtergrondverlichting met helderheid in 2 stappen

#### 4. Voor uw veiligheid

- Het product is uitsluitend geschikt voor de hierboven beschreven doeleinden. Gebruik het product niet anders dan in deze handleiding is aangegeven.
- Het eigenmachtig repareren, verbouwen of veranderen van het apparaat is niet toegestaan.



#### **Voorzichtig!** **Levensgevaar door elektrocutie!**

- Sluit het apparaat uitsluitend aan op een volgens de voorschriften geïnstalleerd stopcontact met een geschikte netspanning (zie typeplaatje).
- Het stopcontact moet zich dicht bij de apparatuur bevinden en gemakkelijk toegankelijk zijn.
- Trek altijd direct de stekker uit het stopcontact in het geval van een storing.
- Het apparaat en de netvoeding mogen niet met water of vocht in aanraking komen. Ze zijn alleen geschikt voor het gebruik in droge ruimtes.
- Gebruik het apparaat niet wanneer de behuizing of de netvoeding beschadigd is.
- Bewaar het apparaat buiten de reikwijdte van personen (ook kinderen) die de mogelijke gevaren van de omgang met elektrische apparaten zouden kunnen onderschatten.

(NL)

### Zendergestuurde projectie wekker met thermometer

- Gebruik uitsluitend de bijbehorende stroomadapter.
- Trek de stekker niet aan de kabel uit het stopcontact.
- Leg het snoer zo neer dat het niet met scherpe of hete voorwerpen in aanraking komt.



#### **Voorzichtig!** **Kans op letsel:**

- Bewaar het apparaat en de batterijen buiten de reikwijdte van kinderen.
- Batterijen bevatten zuren die de gezondheid schaden. Het inslikken van batterijen kan levensgevaarlijk zijn. Als een batterij wordt ingeslikt, kan dit binnen 2 uur tot ernstige interne brandwonden en tot fataal letsel leiden. Als u denkt dat de batterijen zijn ingeslikt of in een willekeurig lichaamsdeel terecht zijn gekomen, dient u onmiddellijk medische hulp te zoeken.
- Batterijen niet in het vuur gooien, niet kortsluiten, niet uit elkaar halen of opladen. Kans op explosie!
- Zwakke batterijen moeten zo snel mogelijk worden vervangen om lekkage van de batterijen te voorkomen. Gebruik nooit tegelijkertijd oude en nieuwe batterijen of batterijen van een verschillend type.
- Draag handschoenen die bestand zijn tegen chemicaliën en een beschermbril wanneer u met uitgelopen batterijen hanteert!



#### **Belangrijke informatie voor de productveiligheid!**

- Stel het apparaat niet bloot aan extreme temperaturen, trillingen en schokken.

(NL)

## Zendergestuurde projectie wekker met thermometer

### 5. Onderdelen

#### 5.1 LCD-display (Fig. 1)

**A 1:** Tijd met seconden, DCF symbol, alarmsymbool

**A 2:** Wektijd/datum, weekdag, binnentemperatuur

#### 5.2 Toetsen (Fig. 1-3)

**B 1:** **MODE / SET** toets

**B 3:** **ALARM** toets

**B 5:** **°C/°F** toets

**B 7:** **Projection HIGH/LOW/OFF** toets

#### 5.3 Behuizing (Fig. 2+3)

**C 1:** Batterijvak

**C 3:** Projector

#### 5.4 Projectie (Fig. 4)

**D 1:** Binnentemperatuur

**D 3:** A/P bij 12-uur-cyclus

**B 2:** **DIMMER ▲ / ▼** toetsen

**B 4:** **☞ WAVE 12/24** toets

**B 6:** **RESET** toets

**B 8:** **SNOOZE/LIGHT** toets

**C 2:** Adapter aansluiting

**C 4:** Wieltje om de beeldscherpte instellen

**D 2:** Tijd

**D 4:** Alarmsymbool  
(als het alarm geactiveerd is)

(NL)

## Zendergestuurde projectie wekker met thermometer

(NL)

### 6. Inbedrijfstelling

- De projectie wekker kan met 2 x 1,5 V AA batterijen (niet inclusief) gebruikt worden. De batterijen behouden, na stroomuitval, de tijdfunctie, zodat er geen aanpassing moet worden gedaan. Bij alleen batterijvoeding wordt de achtergrondverlichting en projectie met de **SNOOZE/LIGHT** toets kort geactiveerd. Voor een continue achtergrondverlichting en projectie en om de energie van de batterijen te besparen, gebruikt u de meegeleverde netadapter.
- Steek de netadapter in de daarvoor bestemde toegang en sluit het apparaat met de stekker in het stopcontact aan.
- **Belangrijk!** Zorg ervoor dat de spanning van het stroomnet onder 240 V ligt! Andere netspanningen kunnen het toestel beschadigen.
- Het apparaat is nu bedrijfsklaar.
- U hoort een kort signaal en alle segmenten van het scherm verschijnen kort.
- **Optioneel:** Open het batterijvak en plaats er twee nieuwe batterijen 1,5 V AA in.
- Sluit het batterijvak weer.
- Het apparaat probeert het tijdsignaal te ontvangen en het DCF-ontvangstsymbool knippert. Als na 3-5 minuten de ontvangst succesvol is, verschijnt de zendergestuurde tijd en het DCF-ontvangstsymbool permanent op het display.
- Indien geen tijdcode wordt ontvangen kunt u de initiatie ook handmatig starten door de **☞ WAVE 12/24** toets 3 seconden ingedrukt te houden.
- U kunt de ontvangstpoging onderbreken, door de **☞ WAVE 12/24** toets ingedrukt te houden.
- De tijd wordt elke dag om 2 en 3 uur in de ochtend geactualiseerd.

### Zendergestuurde projectie wekker met thermometer

(NL)

- Als de zendergestuurde klok geen DCF-sigitaal ontvangt (wegens storingen, afstand, enz.), kunt u de tijd ook handmatig instellen. De klok werkt dan als een gewone kwartsklok (zie: Manuele tijd- en kalenderinstelling).
- Er zijn 3 verschillende ontvangsttoestanden:
  - ☰ Symbool knippert – ontvangst is actief
  - ☒ Symbool blijft staan – ontvangst is goed
  - ☐ Geen symbool – geen ontvangst/ontvangst werd uitgeschakeld

#### Ontvangst van de zendergestuurde tijd

De tijdbasis voor de zendergestuurde tijd is een cesium-atoomklok van het Physikalisch Technische Bundesanstalt Braunschweig. Met een afwijking van minder dan 1 seconde in één miljoen jaar. De tijd is gecodeerd en wordt vanuit Mainflingen in de buurt van Frankfurt aan de Main door een DCF-77 (77,5 kHz) frequentiesigitaal uitgezonden met een bereik van ongeveer 1500 km. Uw zendergestuurde klok ontvangt dit signaal en zet het om in de precieze tijd. Zelfs de overgang van zomer- naar wintertijd gebeurt automatisch. Gedurende de zomertijd verschijnt DST op het display. De kwaliteit van de ontvangst hangt in belangrijke mate af van de geografische ligging. Normaliter zouden er binnen een straal van 1.500 km rondom Frankfurt geen ontvangstproblemen mogen zijn.

#### Let dan op de volgende stappen:

- De afstand van mogelijke storingsbronnen zoals computerbeeldschermen of tv-toestellen dient tenminste 1,5 à 2 meter te zijn.

### Zendergestuurde projectie wekker met thermometer

(NL)

- In ruimten met gewapend beton (kelders, torenflats) wordt het signaal uiteraard verzwakt ontvangen. In extreme gevallen is het aan te bevelen, het toestel dicht bij het raam te zetten en / of u draait het apparaat om een beter ontvangst te verkrijgen.
- 's Nachts zijn atmosferische storingen over het algemeen minder ernstig en is ontvangst in de meeste gevallen wel mogelijk. Eén enkel ontvangst per dag is voldoende om de tijdsafwijking onder 1 seconde te houden.

#### 7. Manuele instellingen

- Houdt de ▲ of ▼ toets in de overeenkomstige instelmodus ingedrukt en u komt in de snelloop.
- Het apparaat verlaat automatisch de instelmodus, als er langer dan 15 seconden geen toets wordt ingedrukt.

#### 7.1 Manuele tijd- en kalenderinstelling

- Houdt de **MODE / SET** toets drie seconden lang ingedrukt.
- RCC ON knippert.
- Normaal is de standaard DCF-ontvangst ingeschakeld (RCC ON) en na een succesvol ontvangst van het DCF-sigitaal is een handmatige aanpassing niet nodig.
- Druk op de ▲ of ▼ toets als u het DCF - ontvangst wilt uitschakelen (RCC OF).

## Zendergestuurde projectie wekker met thermometer

(NL)

- Druk nog eens op de **MODE / SET** toets, dan kunt u zich begeven naar de weergave van de tijdzone (standaardinstelling: 00), uur, minuten, seconden, de taalinstelling voor de weekdag (standaardinstelling: GER), jaar, datum D/M (Europese datum) of M/D (Amerikaanse datum), maand en dag en met de ▲ of ▼ toets instellen.
- Is de ontvangst van het DCF signaal geslaagd (RCC ON), wordt de handmatig ingestelde tijd overgeschreven.

### 7.1.1 Instelling van de tijdzone

- Instellen van een correctie voor de tijdzone is vereist wanneer het DCF-signaal wel kan worden ontvangen, maar de tijdzone van de DCF tijd afwijkt (bijvoorbeeld, +1 = één uur later).
- De uurweergave begint te knipperen en u kunt met de ▲ of ▼ toets de uren van de DCF tijd (+23/-23) corrigeren.
- Bevestig met de **MODE / SET** toets.

### 7.1.2 Taalinstelling voor de weekdays

- De taalinstelling voor de weekdag begint te knipperen en u kunt met de ▲ of ▼ toets instellen.
- De taalcode zal veranderen van de ene taal naar de andere: Duits (GER), Engels (ENG), Noorweegse (NOR), Tsjechisch (CZE), Russisch (RUS), Deens (DAN), Nederlands (DUT), Italiaans (ITA), Spaans (SPA) en Frans (FRE).
- Bevestig met de **MODE / SET** toets.

## Zendergestuurde projectie wekker met thermometer

(NL)

### 7.2 Instelling van de 12- of 24 uurtijdsysteem

- Druk op de **WAVE 12/24** toets in de normaalmodus, om tussen de weergave van de 24- of de 12-uurtijdsysteem te kiezen.
- Bij het 12-uren-systeem verschijnt op het display AM of PM.
- Bevestig met de **MODE / SET** toets.

### 7.3 Instelling van de wektijd

- Druk op de **ALARM** toets in de normaalmodus.
- In plaats van de datum verschijnt 7:00 (standaardinstelling) of de laatst ingestelde wektijd en het alarm-symbool op het display.
- De alarmfunctie is geactiveerd.
- Houdt de **ALARM** toets ingedrukt.
- De uuraanduiding knippert.
- Stel de uren met de ▲ of ▼ toets in.
- Bevestig met de **ALARM** toets.
- Stel op dezelfde manier de minuten in.
- Bevestig met de **ALARM** toets.
- Wanneer de ingestelde wektijd is bereikt begint de wekker te rinkelen.
- Druk op een willekeurige toets (met uitzondering van de **SNOOZE/LIGHT** toets) en het alarm zal stoppen.

### Zendergestuurde projectie wekker met thermometer

(NL)

- Als het alarm niet wordt beëindigd, zal de alarmtoon zich na 2 minuten automatisch uitschakelen en activeert zich vanzelf weer op dezelfde wektijd.
- Het alarmsymbool blijft op het display.
- De snooze-functie kunt u met de **SNOOZE/LIGHT** toets in gang zetten.
- Zz knippert en de alarmtoon wordt gedurende 5 minuten onderbroken.
- U kunt de snooze-functie tot 7 keer activeren.
- Om de alarmfunctie uit te schakelen, druk op de **ALARM** toets. Het alarmsymbool verdwijnt en de datum verschijnt.

#### 7.4 Weergave van de temperatuur

- Met de **°C/°F** toets kunt u in de normaalmodus tussen de weergave van de temperatuur in °C (graden Celsius) of °F (graden Fahrenheit) kiezen.

### 8. Projectie en verlichting

- **Opmerking: een continue achtergrondverlichting en projectie werkt alleen met een netadapter.**

#### 8.1 Projectie

- De projectie van de tijd (DCF), binnentemperatuur en alarmsymbool (bij actief alarm) verschijnt op de muur of het plafond.
- U kunt nu met de **Projection HIGH/LOW/OFF** toets de helderheid in 2 stappen instellen of uitschakelen.

### Zendergestuurde projectie wekker met thermometer

(NL)

- Houdt de **Projection HIGH/LOW/OFF** toets ingedrukt en dan draait het beeld zich om 180°.
- Stel met het wielje voor de beeldscherpte het beeld in.

#### 8.2 Achtergrondverlichting

- U kunt met de ▲ of ▼ toets de helderheid in 2 stappen instellen of uitschakelen ( HIGH - LOW - OFF).

#### 8.3. SNOOZE/LIGHT toets

- Druk op de **SNOOZE/LIGHT** toets en de heldere achtergrondverlichting en projectie gaat kort aan (bij batterijvoeding of netbedrijf in positie LOW/OFF).

### 9. Schoonmaken en onderhoud

- Maak het apparaat met een zachte, enigszins vochtige doek schoon. Geen schuur- of oplosmiddelen gebruiken!
- Verwijder de batterijen en trek de stekker uit het stopcontact als u het apparaat langere tijd niet gebruikt.
- Bewaar het apparaat op een droge plaats.

#### 9.1 Batterijwissel

- Vervang de batterijen zodra de functies zwakker worden (bij batterijvoeding).
- Open het batterijvak en plaats er twee nieuwe batterijen 1,5 V AA in.
- Sluit het batterijvak weer.

**Zendergestuurde projectie wekker met thermometer**

(NL)

**10. Storingswijzer****Probleem****Oplossing**

Geen indicatie

**Batterijvoeding:**

- Batterijen met de juiste poolrichtingen plaatsen
- Vervang de batterijen

**Netbedrijf:**

- Stroomadapter controleren

Geen projectie

- Druk op de **SNOOZE/LIGHT** toets

**Netbedrijf:**

- Druk op de **Projection HIGH/LOW/OFF** toets

Geen verlichting

- Druk op de **SNOOZE/LIGHT** toets

**Netbedrijf:**

- Druk op de ▲ of ▼ toets

Geen DCF ontvangst

- DCF-radio-ontvangst inschakelen in instelmodus (RCC ON)
- Druk op de  **WAVE 12/24** toets voor 3 seconden om de ontvangst handmatig te starten

**Zendergestuurde projectie wekker met thermometer**

(NL)

- Ontvangstpoging in de nacht afwachten
- Positie wijzigen (storingen!)
- Tijd handmatig instellen

Geen correcte indicatie

- Op de **RESET** toets met een puntig voorwerp drukken

Neem contact op met de dealer bij wie u dit product gekocht heeft als uw apparaat ondanks deze maatregelen nog steeds niet werkt.

**11. Verwijderen**

Dit product is vervaardigd van hoogwaardige materialen en onderdelen, die kunnen worden gerecycled en hergebruikt.



Batterijen en accu's mogen niet met het huisvuil worden weggegooid.

Als consument bent u wettelijk verplicht om gebruikte batterijen en accu's bij uw dealer af te geven of naar de daarvoor bestemde containers volgens de nationale of lokale bepalingen te brengen om een milieuvriendelijk verwijderen te garanderen.



De benamingen van de zware metalen zijn:

Cd=cadmium, Hg=kwikzilver, Pb=lood

Dit apparaat is gemarkeerd in overeenstemming met de EU-richtlijn (WEEE) over het verwijderen van elektrisch en elektronisch afval.

**Zendergestuurde projectie wekker met thermometer**

(NL)

*Dit product mag niet met het huisvuil worden weggegooid. De gebruiker is verplicht om de apparatuur af te geven bij een als zodanig erkende plek van afgifte voor het verwijderen van elektrische en elektronische apparatuur om een milieuvriendelijk verwijderen te garanderen.*

**12. Technische gegevens**

Spanningsvoorziening:	Stroomadapter (inclusief) Input: 230-240V AC 50Hz 50mA Output: 4,5V DC 0,15A 0,68W Gemiddelde actieve efficiëntie: $\geq 49,75\%$ Energieverbruik in niet-belaste toestand: $\leq 0,10$ W Batterijen 2 x 1,5 V AA (niet inclusief) Gebruik Alkaline batterijen
Meetbereik - Temperatuur	-10 °C... 50 °C / 14 °F...122 °F
Afmetingen behuizing:	141 x 51 x 91 mm
Gewicht:	171 g (alleen het apparaat)

**Zendergestuurde projectie wekker met thermometer**

(NL)

*Deze gebruiksaanwijzing of gedeelten eruit mogen alleen met toestemming van TFA Dostmann worden gepubliceerd. De technische gegevens van dit apparaat zijn actueel bij het ter perse gaan en kunnen zonder voorafgaande informatie worden gewijzigd.*

*De nieuwste technische gegevens en informatie over uw product kunt u vinden door het invoeren van het artikelnummer op onze homepage.*

**EU-conformiteitsverklaring**

*Hierbij verklaar ik, TFA Dostmann, dat het type radioapparatuur 60.5016 conform is met Richtlijn 2014/53/EU. De volledige tekst van de EU-conformiteitsverklaring kan worden geraadpleegd op het volgende internetadres:*

*[www.tfa-dostmann.de/service/downloads/ce](http://www.tfa-dostmann.de/service/downloads/ce)*

**[www.tfa-dostmann.de](http://www.tfa-dostmann.de)**

E-Mail: [info@tfa-dostmann.de](mailto:info@tfa-dostmann.de)

TFA Dostmann GmbH & Co.KG, Zum Ottersberg 12, D-97877 Wertheim, Duitsland

Handelsregisternummer: Reg. Gericht Mannheim HRA 570186

## Reloj despertador de proyección radiocontrolado con termómetro

Muchas gracias por haber adquirido este dispositivo de TFA.

### 1. Antes de utilizar el dispositivo

#### • Lea detenidamente las instrucciones de uso.

De este modo se familiarizará con su nuevo dispositivo, conocerá todas las funciones y componentes, así como información relevante para la puesta de funcionamiento el manejo del dispositivo y recibirá consejos sobre cómo actuar en caso de avería.

- **Si sigue las instrucciones de uso, evitará que se produzcan daños en el dispositivo y no comprometerá a sus derechos por vicios, previstos legalmente debido a un uso incorrecto.**
- **No asumimos responsabilidad alguna por los daños originados por el incumplimiento de estas instrucciones de uso.**
- **Del mismo modo, no nos hacemos responsables por cualquier lectura incorrecta y de las consecuencias que pueden derivarse de tales.**
- **Tenga en cuenta ante todo las advertencias de seguridad.**
- **Guarde estas instrucciones de uso en un sitio seguro.**

### 2. Entrega

- Reloj despertador de proyección radiocontrolado
- Instrucciones de uso
- Adaptador de red

### 3. Ámbito de aplicación y ventajas de su nuevo dispositivo

- Proyección de la hora (DCF), temperatura interior y símbolo de la alarma en el techo o pared (digital)

E

## Reloj despertador de proyección radiocontrolado con termómetro

E

- Reloj radiocontrolado con alta precisión
- Con zona horaria y posibilidad de ajuste manual
- Alarma con función snooze
- Indicación de la fecha, del día de la semana y de la temperatura interior
- Proyección y iluminación de fondo con brillo de pantalla en 2 niveles

### 4. Para su seguridad

- El producto solo es adecuado para el ámbito de aplicación descrito anteriormente. No emplee el dispositivo de modo distinto al especificado en estas instrucciones.
- No está permitido realizar reparaciones, transformaciones o modificaciones por cuenta propia en el dispositivo.



**¡Precaución!**

**¡Peligro de muerte por descarga eléctrica!**

- Conecte el dispositivo únicamente a una toma de corriente instalada según las prescripciones con una tensión de red adecuada (véase la placa de características).
- La toma de corriente debe estar instalada cerca del equipo y tener un fácil acceso.
- Extraiga el enchufe inmediatamente de la toma de corriente si se produce perturbación.
- El dispositivo y la fuente de alimentación no deben tener contacto con agua ni humedad. Sólo para el uso en lugares secos bajo techo.
- No utilice el dispositivo si la carcasa o la fuente de alimentación están dañadas.



**Reloj despertador de proyección radiocontrolado con termómetro****E**

- Mantenga el dispositivo fuera de alcance de las personas (también niños) que no puedan evaluar los riesgos con el manejo de dispositivos eléctricos.
- Utilice únicamente la fuente de alimentación suministrada.
- No tire del cable del enchufe de alimentación para extraer el enchufe de la toma de corriente.
- Coloque el cable de alimentación de manera que no tenga contacto con objetos de cantos afilados o calientes.

**¡Precaución!  
Riesgo de lesiones:**

- Mantenga el dispositivo y las pilas fuera del alcance de los niños.
- Las pilas contienen ácidos nocivos para la salud y pueden ser peligrosas si se ingieren. Si se ingiere una pila le puede causar dentro de 2 horas, quemaduras internas y llegar a la muerte. Si sospecha que se ha ingerido una pila o ha entrado en el cuerpo de otro modo, busque inmediatamente ayuda médica.
- No tire las pilas al fuego, no las cortocircuite, desmonte ni recargue, ya que existe riesgo de explosión.
- Las pilas con un estado de carga bajo deben cambiarse lo antes posible para evitar fugas. No utilice simultáneamente pilas nuevas y usadas o pilas de diferente tipo.
- ¡Utilice guantes protectores resistentes a productos químicos y gafas protectoras si manipula pilas con fugas de líquido!

**¡Advertencias importantes sobre la seguridad del producto!**

- No exponga el dispositivo a temperaturas extremas, vibraciones ni sacudidas extremas.

**Reloj despertador de proyección radiocontrolado con termómetro****E****5. Componentes****5.1 Pantalla LCD (Fig. 1)**

- A 1:** Hora con segundos, símbolo de radio DCF, símbolo de alarma  
**A 2:** Hora de alarma / fecha, día de la semana y temperatura interior

**5.2 Teclas (Fig. 1-3)**

- B 1:** Tecla **MODE / SET**  
**B 3:** Tecla **ALARM**  
**B 5:** Tecla **°C/°F**  
**B 7:** Tecla **Projection HIGH/LOW/OFF**

- B 2:** Teclas **DIMMER ▲ / ▼**  
**B 4:** Tecla **WAVE 12/24**  
**B 6:** Tecla **RESET**  
**B 8:** Tecla **SNOOZE/LIGHT**

**5.3 Cuerpo (Fig. 2+3)**

- C 1:** Compartimento de las pilas  
**C 3:** Proyector

- C 2:** Conexión de enchufe  
**C 4:** Rueda de ajuste para la nitidez de imagen

**5.4 Proyección (Fig. 4)**



- D 1:** Temperatura interior  
**D 3:** A/P en el sistema 12 horas

- D 2:** Hora  
**D 4:** Símbolo de alarma (alarma activada)

## Reloj despertador de proyección radiocontrolado con termómetro



E

### 6. Puesta en marcha

- El reloj despertador de proyección puede funcionar con las pilas 2 x 1,5 V AA (no incluidas). Las pilas mantienen en el fallo de corriente la función del tiempo, así no hay que hacer un nuevo reajuste. En funcionamiento a pilas, la iluminación de fondo y la proyección se activan brevemente con la tecla **SNOOZE/LIGHT**. Para una iluminación de fondo y proyección permanentes y para conservar la energía de las pilas, use el enchufe de alimentación de red incluido.
- Ponga el enchufe de conexión en la toma y conecte el dispositivo con el enchufe de alimentación a la red.
- ¡Importante! Asegúrese de que el voltaje de la línea no es más de 240 V! Otras tensiones pueden dañar el dispositivo.
- El dispositivo está ahora listo para funcionar.
- Se emite una señal acústica corta y todos los segmentos se muestran brevemente.
- Opcional: Abra el compartimento de las pilas e introduzca dos pilas nuevas 1,5 V AA. Asegúrese que las pilas estén colocadas con la polaridad correcta.
- Cierre de nuevo el compartimento de las pilas.
- El reloj está tratando de recibir la señal de radio y el símbolo de recepción DCF parpadea. Una vez que se ha recibido el código de horario después 3 - 5 minutos se muestra la hora controlada por radio y el símbolo de recepción DCF aparece constantemente en la pantalla.
- Si no se recibe ningún código de tiempo, también puede empezar la inicialización manualmente. Pulse la tecla  **WAVE 12/24** durante 3 segundos.
- Interrumpa el proceso de recepción pulsando de nuevo la tecla  **WAVE 12/24**.
- La hora se actualiza todos los días a las 2 y 3 de la mañana.

## Reloj despertador de proyección radiocontrolado con termómetro

E

- Si su reloj radiocontrolado no es capaz de recibir la señal DCF (p. ej. debido a interferencias, distancia de transmisión, etc.), puede ajustar la hora manualmente. En tal caso el reloj funciona como un reloj normal de cuarzo (véase Ajuste manual de la hora y calendario).
- Hay 3 tipos de símbolos recibidos:
  -  Símbolo parpadea – recepción activa
  -  Símbolo se detiene – recepción exitosa
  - Ningún símbolo – ninguna recepción/la recepción está apagada

### Recepción de la hora radiocontrolada

La transmisión de la hora se realiza por medio de un reloj atómico de cesio radiocontrolado a través de, por el instituto técnico físico de Braunschweig. La desviación es menor a 1 segundo en un millón de años. La hora viene codificada y es transmitida desde Mainflingen en las proximidades de Frankfurt am Main por una señal de frecuencia DCF-77 (77,5 kHz) con un alcance de aprox. 1.500 km. Su reloj radiocontrolado recibe la señal, la convierte y muestra siempre la hora exacta. Incluso el cambio de la hora de verano e invierno se produce automáticamente. Durante el tiempo de verano aparece DST en la pantalla. La recepción depende básicamente de la situación geográfica. Generalmente éste debería funcionar de forma óptima en un radio de 1.500 km en torno a Frankfurt.

### Por favor, tenga en cuenta lo siguiente:

- Es recomendable mantener una distancia de como mínimo 1,5 – 2 metros de posibles aparatos perturbadores tales como pantallas de ordenadores y televisores.

## Reloj despertador de proyección radiocontrolado con termómetro

(E)

- En construcciones de hormigón armado (sótanos, superestructuras), la señal recibida es evidentemente más débil. En casos extremos se aconseja de emplazar el dispositivo cerca de una ventana para obtener una mejor recepción.
- Por las noches las perturbaciones atmosféricas suelen ser reducidas y se dispone de recepción en la mayoría de los casos. Si además se recibe como mínimo una vez al día, es suficiente para garantizar la precisión y mantener desviaciones inferiores a 1 segundo.

### 7. Ajustes manuales

- Mantenga pulsada la tecla ▲ o ▼ en el modo de ajuste, accederá a la pasada rápida.
- El dispositivo sale automáticamente del modo de ajuste si no se presiona ninguna tecla durante 15 segundos.

#### 7.1 Ajuste manual de la hora y calendario

- Mantenga pulsada la tecla **MODE / SET** durante 3 segundos.
- RCC ON parpadea.
- De manera predeterminada, la recepción DCF es activada (RCC ON) y después de la recepción exitosa de la señal DCF no es necesario un ajuste manual.
- Pulse la tecla ▲ o ▼ si desea desactivar la recepción de radio (RCC OF).
- Pulse otra vez la tecla **MODE / SET** y puede sucesivamente dirigir la zona horaria (nivel preseleccionado: 00), las horas, los minutos, los segundos, el idioma para el día de la semana (nivel preseleccionado: GER), el año, la indicación de la fecha D/M (fecha europea) o M/D (fecha americana), el mes, el día y puede ajustar con la tecla ▲ o ▼.

## Reloj despertador de proyección radiocontrolado con termómetro

(E)

- Si la recepción de la señal de radio se activa (RCC ON) y la recepción es correcta el tiempo ajustado manualmente se sobrescribe.

### 7.1.1 Ajuste de la zona horaria

- La corrección de la zona horaria es necesaria cuando se pueda recibir la señal DCF, la zona horaria es diferente de la hora DCF (por ejemplo: +1 = una hora más tarde).
- La pantalla de la hora parpadea y pulse la tecla ▲ o ▼ para corregir la diferencia de la hora DCF.
- Confirme con la tecla **MODE / SET**.

### 7.1.2 Ajuste del idioma para el día de la semana

- El ajuste del idioma para el día de la semana parpadea y puede ajustar con la tecla ▲ o ▼.
- Puede cambiar entre los idiomas para el día de la semana: alemán (GER), inglés (ENG), noruego (NOR), checo (CZE), ruso (RUS), danés (DAN), holandés (DUT), italiano (ITA), español (SPA) y francés (FRE).
- Confirme con la tecla **MODE / SET**.

### 7.2 Ajuste de la indicación de sistema de 12 y 24 horas

- Pulse la tecla **WAVE 12/24** en el modo normal para seleccionar entre el sistema de 12 o de 24 horas.
- En el sistema de 12 horas, aparece en la pantalla AM o PM.
- Confirme con la tecla **MODE / SET**.

## Reloj despertador de proyección radiocontrolado con termómetro

### 7.3 Ajuste de la alarma

- Pulse la tecla **ALARM** en el modo normal.
- En lugar de la fecha se muestra en la pantalla 7:00 (nivel preseleccionado) o la indicación de la última hora de la alarma y el símbolo de alarma.
- La función de la alarma está activada.
- Mantenga pulsada la tecla **ALARM**.
- La indicación de la hora parpadea en la pantalla.
- Ajuste las horas con la tecla ▲ o ▼.
- Confirme la entrada con la tecla **ALARM**.
- Introduzca de la misma manera los minutos.
- Confirme la entrada con la tecla **ALARM**.
- Cuando se alcanza la hora de la alarma, el despertador comienza a sonar.
- Pulse cualquier tecla (excepto la tecla **SNOOZE/LIGHT**) y la función de la alarma se termina.
- Si no se interrumpe la alarma, el tono de alarma se apaga automáticamente después de dos minutos y se activa de nuevo a la misma hora de la alarma.
- El símbolo de la alarma se detiene en la pantalla.
- La función snooze puede activar con la tecla **SNOOZE/LIGHT**.
- Zz aparece y el sonido de la alarma se interrumpe durante 5 minutos.
- Puede activar la función snooze hasta 7 veces.
- Para desactivar la función de la alarma, pulse la tecla **ALARM**. El símbolo de alarma desaparece en la pantalla y la fecha reaparece.

E

## Reloj despertador de proyección radiocontrolado con termómetro

### 7.4 Indicación de la temperatura

- Con la tecla °C/°F puede seleccionar en el modo normal entre la indicación de la temperatura en °C (grados Celsius) o °F (grados Fahrenheit).

### 8. Proyección y iluminación

- **Atención: ¡La iluminación de fondo y la proyección en funcionamiento permanente solo funciona con enchufe de alimentación!**

#### 8.1 Proyección

- La proyección de la hora, temperatura y símbolo de la alarma (con la alarma activada) aparece en el techo o pared.
- Con la tecla **Projection HIGH/LOW/OFF** puede ajustar el brillo en 2 niveles o apagarlo.
- Mantenga pulsada la tecla **Projection HIGH/LOW/OFF**, la imagen gira 180°.
- Ajuste con la rueda de ajuste la nitidez de imagen.

#### 8.2 Iluminación

- Con la tecla ▲ o ▼ puede ajustar el brillo en 2 niveles o apagarlo (HIGH - LOW - OFF).

#### 8.3. Tecla **SNOOZE/LIGHT**

- Para activar brevemente la iluminación alta de fondo y la proyección pulse la tecla **SNOOZE/LIGHT** (con funcionamiento a pilas o con enchufe de la red a la posición LOW/OFF).

**Reloj despertador de proyección radiocontrolado con termómetro****E****9. Cuidado y mantenimiento**

- Limpie el dispositivo con un paño suave, ligeramente humedecido. No utilice productos abrasivos o disolventes!
- Extraiga las pilas y extraiga el enchufe inmediatamente de la toma de corriente si no va a usar el dispositivo por un largo período de tiempo.
- Mantenga el dispositivo en un lugar seco.

**9.1 Cambio de las pilas**

- Una vez que las funciones estén débiles (con funcionamiento a pilas) cambie las pilas.
- Abra el compartimento de las pilas e introduzca dos pilas nuevas 1,5 V AA. Asegúrese que las pilas estén colocadas con la polaridad correcta.
- Cierre de nuevo el compartimento de las pilas.

**10. Averías**

<b>Problema</b>	<b>Solución</b>
Ninguna indicación	<p><b>Funcionamiento a pilas:</b></p> <ul style="list-style-type: none"> <li>→ Asegúrese que las pilas estén colocadas con la polaridad correcta</li> <li>→ Cambiar las pilas</li> </ul> <p><b>Funcionamiento a red:</b></p> <ul style="list-style-type: none"> <li>→ Compruebe el enchufe de la red</li> </ul>

**Reloj despertador de proyección radiocontrolado con termómetro****E**

Ninguna proyección	<p>→ Pulse la tecla <b>SNOOZE/LIGHT</b></p> <p><b>Funcionamiento a red:</b></p> <p>→ Activar con la tecla <b>Projection HIGH/LOW/OFF</b></p>
Ninguna iluminación	<p>→ Pulse la tecla <b>SNOOZE/LIGHT</b></p> <p><b>Funcionamiento a red:</b></p> <p>→ Activar con la tecla ▲ o ▼</p>
Ninguna recepción de DCF	<p>→ Activar la recepción de radio DCF en el modo de ajuste (RCC ON)</p> <p>→ Mantenga pulsada la tecla "Ⓜ" <b>WAVE 12/24</b> durante 3 segundos para activar la recepción</p> <p>→ Intentar la recepción de noche</p> <p>→ Cambiar de ubicación (factores de interferencia)</p> <p>→ Ajustar la hora manualmente</p>
Indicación incorrecta	<p>→ Pulse la tecla <b>RESET</b> con un objeto puntiagudo</p>

Si a pesar de haber seguido estos pasos, el dispositivo no funciona, diríjase al establecimiento donde adquirió el producto.

**Reloj despertador de proyección radiocontrolado con termómetro**

E

**11. Eliminación**

Este producto ha sido fabricado usando materiales y componentes que pueden ser reciclados y reusados.



Las pilas y baterías no pueden desecharse en ningún caso junto con la basura doméstica. Como consumidor, está obligado legalmente a depositar las pilas y baterías usadas de manera respetuosa con el medio ambiente en el comercio especializado o bien en los centros de recogida y reciclaje previstos para ello según el reglamento nacional o local.

Las denominaciones de los metales pesados que contienen son:  
Cd=cadmio, Hg=mercurio, Pb=plomo



Este dispositivo está identificado conforme a la Directiva de la UE sobre residuos de aparatos eléctricos y electrónicos (WEEE).

No deseche este producto junto con la basura doméstica. El usuario está obligado a llevar el dispositivo usado a un punto de recogida de aparatos eléctricos y electrónicos acreditado para que sea eliminado de manera respetuosa con el medio ambiente.

**12. Datos técnicos**

Alimentación de tensión	Fuente de alimentación (incluida): Entrada 230-240V AC 50Hz 50mA Salida 4,5V DC 0,15A 0,68W Eficiencia media en activo: $\geq 49,75\%$ Consumo eléctrico en vacío: $\leq 0,10$ W
-------------------------	--

90

**Reloj despertador de proyección radiocontrolado con termómetro**

E

Pilas 2 x 1,5 V AA (no incluidas)  
Utilice pilas alcalinas

Gama de medición temperatura	-10 °C... 50 °C / 14 °F...122 °F
Dimensiones de cuerpo	141 x 51 x 91 mm
Peso	171 g (solo dispositivo)

Estas instrucciones o extractos de las mismas no pueden ser publicados sin la autorización de la TFA Dostmann. Los datos técnicos de este producto corresponden al estado en el momento de la impresión y pueden ser modificados sin previo aviso. Los actuales datos técnicos e informaciones sobre su producto los puede encontrar bajo el número de artículo en nuestra página web.

**Declaración UE de conformidad**

Por la presente, TFA Dostmann declara que el tipo de equipo radioeléctrico 60.5016 es conforme con la Directiva 2014/53/UE. El texto completo de la declaración UE de conformidad está disponible en la dirección Internet siguiente:

[www.tfa-dostmann.de/service/downloads/ce](http://www.tfa-dostmann.de/service/downloads/ce)

**www.tfa-dostmann.de**

E-Mail: [info@tfa-dostmann.de](mailto:info@tfa-dostmann.de)

TFA Dostmann GmbH & Co.KG, Zum Ottersberg 12, D-97877 Wertheim, Alemania  
Número del registro mercantil: Reg. Gericht Mannheim HRA 570186

04/21

91